



■ Aeropuerto del Prat. Nueva Terminal Sur
Barcelona
Arquitecto: Ricardo Bofill
Productos: MORTERPLAS PARKING, TECSOUND, VINITEX



Impermeabilización,
aislamiento térmico y acústico

Tarifa diciembre 2008

Impermeabilización

Láminas asfálticas poliméricas de APP - Morterplás _____	Pag. 5
- No protegidas	
- Autoprotegidas	
Láminas asfálticas poliméricas de SBS - Morterplás SBS _____	Pag. 6
- No protegidas	
- Autoprotegidas	
Láminas asfálticas autoadhesivas Texself _____	Pag. 7
- No protegidas	
- Autoprotegidas	
Láminas asfálticas de oxiasfalto Plasfal _____	Pag. 8
- No protegidas	
- Autoprotegidas	
Bandas asfálticas de adherencia, refuerzo y juntas _____	Pag. 9
- APP y SBS Poliméricas	
- Autoadhesivas	
Placa asfáltica _____	Pag. 10
- Tegola Canadese	
Imprimaciones, emulsiones y adhesivos _____	Pag. 11
- Emufal I	
- Emufal N, Emufal TE	
- Adhesivo P	
- Junter F, Texsajoint, Texsaflex P	
Selladores y adhesivos de espuma de poliuretano _____	Pag. 12
- Texsapur	
Pinturas impermeabilizantes: _____	Pag. 13
- Cubiertas: Impertexsa Cubiertas	
Placas onduladas bituminadas Texsaplack® _____	Pag. 14
- Placas onduladas bajo teja	
- Placas onduladas para cubiertas y tabiques pluviales	

Aislamiento térmico

Poliestireno extruido: Styrofoam-dow _____	Pag. 15
- Cubiertas: Roofmate	
- Vertical: Wallmate, Styrofoam	
- Suelos: Floormate	
Baldosa aislante: Texlosa _____	Pag. 16
Perlita y espumantes _____	Pag. 17
Poliisocianurato: Aisladeck _____	Pag. 18
- Cubierta metálica: Aisladeck BV, VV y AL	



Aislamiento acústico

Láminas sintéticas aislantes _____	Pag. 19
- Tecsound®	
Láminas sintéticas aislantes autoadhesivas _____	Pag. 19
- Tecsound® S, SY	
Bandas sintéticas autoadhesivas _____	Pag. 19
- Tecsound® SY Band	
Complejos acústicos _____	Pag. 19
- Tecsound® FT, FT-AL, 2 FT	
Lámina aislante a ruido de impacto _____	Pag. 20
- Texsilen	
- Texsilen plus	

Geotextiles y capas separadoras

- Terram _____	Pag. 21
- Rooftex _____	Pag. 21

Drenajes

Drentex _____	Pag. 21
- Protect, Plus, Impact	

Juntas de hormigonado

- Junta Gum _____	Pag. 22
- Expandjoint (juntas expansivas) _____	Pag. 22

Auxiliares

Impermeabilización bituminosa, acrílica y placa asfáltica _____	Pag. 23
- Cazoletas, Paragravillas, Morriones, Gárgolas, etc.	
Texsaplack® auxiliares _____	Pag. 24
- Cumbreras, Fijaciones, etc.	
Fondos de juntas _____	Pag. 25
- Juntalen	
Aislamientos térmicos y acústicos _____	Pag. 26
- Soportes, Fijaciones y Adhesivos	
Auxiliares Texsapur _____	Pag. 27
Drenajes _____	Pag. 27
- Fijaciones, Perfiles	

índice alfabético

Producto	Pág.	Producto	Pág.	Producto	Pág.
ADHESIVO P	11	MORTERPLAS FP 3 Kg	5	TECSOUND® S 35	19
AISLADECK AL	18	MORTERPLAS FP 4 Kg	5	TECSOUND® S 60	19
AISLADECK BV	18	MORTERPLAS FP 4,8 Kg	5	TECSOUND® S 70	19
AISLADECK VV	18	MORTERPLAS FP 3 Kg BAND 33	9	TECSOUND® S 100	19
CAZOLETAS EPDM	23	MORTERPLAS FP 4 Kg GARDEN	5	TECSOUND® SY 50	19
CAZOLETAS EPDM CON PARAGRAVILLAS	23	MORTERPLAS FP-E 4 Kg	5	TECSOUND® SY 70	19
CAZOLETAS EPDM SIFONICAS CON PARAGRAVILLAS	23	MORTERPLAS FP-S 4,8 Kg	5	TECSOUND® SY 50 BAND	19
CAZOLETAS TPE	23	MORTERPLAS FP-T 6 Kg MIN.	5	TECSOUND® SY 70 BAND	19
CONEXION GARGOLA 80 mm	23	MORTERPLAS FPV-S 5 Kg MIN.	5	TECSOUND® FT 40	20
CONEXION GARGOLA 100 mm	23	MORTERPLAS FPV 4 Kg MIN.	5	TECSOUND® FT 55	20
CUMBRERA NEGRA	24	MORTERPLAS FPV 5 Kg MIN.	5	TECSOUND® FT 75	20
CUMBRERA ROJO	24	MORTERPLAS FV 3 Kg	5	TECSOUND® 2FT 45	20
CUMBRERA VERDE	24	MORTERPLAS FV 4 Kg	5	TECSOUND® 2FT 80	20
CHIMENEA AIREACION NORMAL	23	MORTERPLAS FV 4 Kg MIN.	5	TECSOUND® FT 55 AL	20
CHIMENEA AIREACION TEGOLA	24	MORTERPLAS GARDEN MIN.	5	TEGOLA CANADESE MASTER	10
DRENTEX FIJACION	27	MORTERPLAS GARDEN MIN.	9	TEGOLA CANADESE STANDARD	10
DRENTEX FIJACION AUTOADHESIVA	27	MORTERPLAS JOINT 4,8 Kg	9	TEGOLA CANADESE TRADICIONAL	10
DRENTEX IMPACT 100	22	MORTERPLAS PARKING	6	TEGOLA COBRE CUMBRERA	24
DRENTEX IMPACT 200	22	MORTERPLAS PEc 3 Kg	5	TEGOLA COBRE LIMAHOYAS	24
DRENTEX IMPACT GARDEN	22	MORTERPLAS PEc 4 Kg	5	TEGOLA GOTHIK	10
DRENTEX IMPACT PARKING	22	MORTERPLAS SBS 3 Kg AL	6	TEGOLA MOSAIK	10
DRENTEX M PLUS	22	MORTERPLAS SBS FM 3 Kg	6	TEGOLA PRESTIGE COMPACT CU	10
DRENTEX PERFIL	27	MORTERPLAS SBS FM 5 Kg MIN.	6	TEGOLA PRESTIGE COMPACT ZN-TI	10
DRENTEX PROTECT 40	21	MORTERPLAS SBS FP 3 Kg	6	TEGOLA STANDARD CLAVO	24
DRENTEX PROTECT 50	21	MORTERPLAS SBS FP 4 Kg	6	TERRAM 500	21
DRENTEX PROTECT 80	21	MORTERPLAS SBS FP 3 Kg BAND 33	9	TERRAM 700	21
DRENTEX PROTECT 500	21	MORTERPLAS SBS FP-T 6 Kg MIN.	6	TERRAM 1000	21
DRENTEX PROTECT PLUS	22	MORTERPLAS SBS FPV 4 Kg MIN.	6	TERRAM 1500	21
EMUFAL I	11	MORTERPLAS SBS FPV 5 Kg MIN.	6	TERRAM 3000	21
EMUFAL N	11	MORTERPLAS SBS FV 3 Kg	6	TEXBASE	8
EMUFAL TE	11	MORTERPLAS SBS FV 4 Kg	6	TEXLOSA 40/35 R	16
ESPUMOGEN BK	17	MORTERPLAS SBS FV 4 Kg MIN.	6	TEXLOSA 50/35 R	16
ESPUMOGEN K	17	OXIASFALTO 90/40	11	TEXLOSA 60/35 R	16
ESPUMOGEN RC	17	PARAGRAVILLAS TEXSA	23	TEXLOSA 80/35 R	16
EXPANDJOINT (20 x 5)	22	PARAGRAVILLAS ZINC	23	TEXSAFLEX P	12
EXPANDJOINT (20 x 10)	22	PERLITA A-13	16	TEXSAJOINT	12
FIJACION CLAVOS NEGRO	24	PERLITA B-10	16	TEXSAPLACK® BT 230	14
FIJACION CLAVOS ROJO	24	PERLITA B-6	16	TEXSAPLACK® BT MINI	14
FIJACION CLAVOS VERDE	24	PLASFAL 3 KG AL	8	TEXSAPLACK® COLOR STANDARD B	14
FIJACION CHM TEXSA	27	PLASFAL FP 3 Kg	8	TEXSAPLACK® COLOR STANDARD M	14
FIJACION CHM TEXSA METAL	27	PLASFAL FP 4 Kg	8	TEXSAPLACK® COLOR STANDARD N	14
FIJACION PT 6 CM	26	PLASFAL FV 3 Kg	8	TEXSAPLACK® COLOR STANDARD R	14
FIJACION PT 9 CM	26	PLASFAL FV 4 Kg	8	TEXSAPLACK® COLOR STANDARD V	14
FLOORMATE 200	16	PLASFAL PE 2,5 Kg	8	TEXSAPLOT P-10	26
FLOORMATE 500	16	PLASFAL PE 3 Kg	8	TEXSAPUR CLEANER (limpiador)	27
GARGOLA LARGO 375 MM	23	PLASFAL PE 4 Kg	8	TEXSAPUR GSP CÁNULA	12
GARGOLA LARGO 415 MM	23	REJILLA TEJA	24	TEXSAPUR GSP GUN	12
GARGOLA PARA BALCONES	23	ROOFMATE PT	15	TEXSAPUR GSP GUN (pistola)	27
HIPER MORTERPLAS 4 Kg	5	ROOFMATE SL	15	TEXSAPUR TEJA (tile-bond)	12
HIPER MORTERPLAS 4,8 Kg	5	ROOFTEX 120	21	TEXSELF 1,5	7
IMPERTEXSA A-20	24	ROOFTEX 150	21	TEXSELF AL NATURAL 1,5 mm	7
IMPERTEXSA A-50	24	ROOFTEX 200	21	TEXSELF BAND 1,5 mm	9
IMPERTEXSA CUBIERTAS	13	ROOFTEX 250	21	TEXSELF BAND AL 1,5 mm	9
IMPERTEXSA M	24	ROOFTEX 300	21	TEXSELF BAND FV 2C	9
JUNTA GUM 15 cm PVC	22	ROOFTEX 400	21	TEXSELF CI 1,5 mm	7
JUNTA GUM 19 cm PVC	22	ROOFTEX FV 100	21	TEXSELF FV 2 mm	7
JUNTA GUM 24 cm PVC	22	SOPORTE SNR 10	26	TEXSELF FV 2C	7
JUNTA GUM 32 cm PVC	22	SOPORTE SR 50	26	TEXSELF FV 4 Kg MIN.	7
JUNTA GUM SB 19 cm PVC	22	SOPORTE SR 70	26	TEXSELF GS 2 mm	7
JUNTA GUM SB 24 cm PVC	22	SOPORTE SR 100	26	TEXSELF HD 1,5 mm	7
JUNTALEN	25	SOPORTE SR 150	26	TEXSELF M	7
JUNTER F 15	12	STYROFOAM IB	15	TEXSELF PE 2 mm	7
JUNTER F 20	12	SUPER MORTERPLAS 4 Kg	5	TEXSILEN	20
JUNTER F 25	12	SUPER MORTERPLAS 4,8 Kg	5	TEXSILEN PLUS	20
JUNTER FLEX (310 CC)	12	TECSOUND® 35	19	WALLMATE CW	15
MORRION UNIVERSAL	23	TECSOUND® 60	19	WALLMATE PM	15
		TECSOUND® 70	19		
		TECSOUND® 100	19		

Impermeabilización

Láminas asfálticas poliméricas de APP

No protegidas

■ Familia LAM - Grupo APP

Código	Clase Logística	Producto	Designación	Armadura (gr/m ²)	Kg/m ²	Rollo	m ² /rollo	m ² /palet	€/m ²
12610088	B	HIPER MORTERPLÁS 4,8 Kg	LBM-48-FP+PE	FP (140) + PE (65)	4,8	1,1 m x 8 m	8,8	202,4	11,97
10010010	A	HIPER MORTERPLÁS 4 Kg	LBM-40-FP+PE	FP (140) + PE (65)	4	1,1 m x 10 m	11	253	10,19
10200008	C	NUOVO SUPER MORTERPLÁS 4,8 Kg	LBM-48-PE+PE	PE coextrusionado de (95) y PE coextrusionado de (30)	4,8	1,1 m x 8 m	8,8	202,4	11,49
10200000	A	SUPER MORTERPLÁS 4 Kg	LBM-40-PE+PE	PE coextrusionado de (95) y PE coextrusionado de (30)	4	1,1 m x 10 m	11	253	9,71
10190000	A	MORTERPLÁS PEC 4 Kg	LBM-40-PE	PE coextrusionado de (95)	4	1,1 m x 10 m	11	253	8,39
10170000	A	MORTERPLÁS PEC 3 Kg	LBM-30-PE	PE coextrusionado de (95)	3	1,1 m x 12 m	13,2	303,6	6,76
18510008	C	MORTERPLÁS FP-S 4,8 Kg	LBM-48-FP	FP (180)	4,8	1 m x 8 m	8	200	9,99
10730008	A	MORTERPLÁS FP 4,8 Kg	LBM-48-FP	FP (160)	4,8	1 m x 8 m	8	200	9,74
12320000	C	MORTERPLÁS FP-E 4 Kg	LBM-40-FP	FP (230)	4	1 m x 10 m	10	250	10,25
10160000	A	MORTERPLÁS FP 4 Kg	LBM-40-FP	FP (160)	4	1 m x 10 m	10	250	8,70
10220012	A	MORTERPLÁS FP 3 Kg	LBM-30-FP	FP (160)	3	1 m x 12 m	12	300	6,83
18930000	C	MORTERPLÁS FP 4 Kg GARDEN	LBM-40-FP	FP (160)	4	1 m x 10 m	10	250	10,28
18880000	A	MORTERPLÁS FV 4 Kg	LBM-40-FV	FV (100)	4	1 m x 10 m	10	250	7,63
18870012	A	MORTERPLÁS FV 3 Kg	LBM-30-FV	FV (60)	3	1 m x 12 m	12	300	5,94

Autoprotegidas

■ Familia LAM - Grupo APP

Código	Clase Logística	Producto	Acabado	Designación	Armadura (gr/m ²)	Kg/m ²	Rollo	m ² /rollo	m ² /palet	€/m ²
18221000	C	MORTERPLÁS FP-T 6 Kg MIN. Solape 12±1 cm.	P-N	LBM-60/G-FP	FPE (230)	6	1 m x 7 m	7	175	11,60
18281008	A	MORTERPLÁS FPV 5 Kg MIN. Solape 8±1 cm.	P-N	LBM-50/G-FP	FPV (160) (composite)	5	1 m x 8 m	8	200	10,23
18283008	C		G-R							11,06
18280108	C		P-B							11,06
18291000	A	MORTERPLÁS FPV 4 Kg MIN. Solape 8±1 cm.	P-N	LBM-40/G-FP	FPV (160) (composite)	4	1 m x 10 m	10	250	8,67
18293900	C		P-R							9,51
18294500	C		P-V							9,51
18290100	C		P-B							9,51
16151000	A	MORTERPLÁS FV 4 Kg MIN. Solape 8±1 cm.	P-N	LBM-40/G-FV	FV (60)	4	1 m x 10 m	10	250	6,67
10383900	C		P-R							7,50
10384500	C		P-V							7,50
10380100	C		P-B							7,50
10154508	A	MORTERPLÁS GARDEN MIN. Solape 8±1 cm.	P-V	LBM-50/G-FP	FP (160)	5	1 m x 8 m	8	200	11,76
10151008	C		P-N							11,64

Láminas asfálticas poliméricas de SBS

No protegidas

■ Familia LAM - Grupo SBS

Código	Clase Logística	Producto	Designación	Armadura (gr/m ²)	Kg/m ²	Rollo	m ² /rollo	m ² /palet	€/m ²
10580008	A	MORTERPLÁS PARKING (FP 150 cara superior)	LBM-48-FP	FP (180)	4,8	1 m x 8 m	8	200	14,95
13130012	C	MORTERPLÁS SBS FM 3 Kg	LBM-30-FP	FP* (160)		1 m x 12 m	12	300	7,16
10390000	A	MORTERPLÁS SBS FP 4 Kg	LBM-40-FP	FP (160)		1 m x 10 m	10	250	8,81
19060012	A	MORTERPLÁS SBS FP 3 Kg	LBM-30-FP	FP (160)		1 m x 12 m	12	300	6,93
10410000	A	MORTERPLÁS SBS FV 4 Kg	LBM-40-FV	FV (100)	4	1 m x 10 m	10	250	7,65
17970000	A	MORTERPLÁS SBS FV 3 Kg	LBM-30-FV	FV (60)	3	1 m x 12 m	12	300	5,95

*FP (160)= Especial fijación mecánica

Autoprotegidas

■ Familia LAM - Grupo SBS

Código	Clase Logística	Producto	Acabado	Designación	Armadura (gr/m ²)	Kg/m ²	Rollo	m ² /rollo	m ² /palet	€/m ²
18201000	C	MORTERPLÁS SBS FP-T 6 Kg MIN. Solape 12±1 cm.	P-N	LBM-60/G-FP	FPE (230)	6	1 m x 7 m	7	175	11,73
18141008	C	MORTERPLÁS SBS FM 5 Kg MIN. Solape 12±1 cm. DITE	P-N	LBM-50/G-FM	FM (190)	5	1 m x 8 m	8	200	11,52
18140108	C		P-B							12,39
10441008	C	MORTERPLÁS SBS FPV 5 Kg MIN. Solape 8±1 cm.	P-N	LBM-50/G-FP	FPV (160) (composite)	5	1 m x 8 m	8	200	10,34
10443008	C		G-R							11,19
10440108	C		P-B							11,19
10331000	A	MORTERPLÁS SBS FPV 4 Kg MIN. Solape 8±1 cm.	P-N	LBM-40/G-FP	FPV (160) (composite)	4	1 m x 10 m	10	250	8,77
10333900	C		P-R							9,62
10334500	C		P-V							9,62
10330100	C		P-B							9,62
10401000	A	MORTERPLÁS SBS FV 4 Kg MIN. Solape 8±1 cm.	P-N	LBM-40/G-FV	FV (60)	4	1 m x 10 m	10	250	6,67
10403900	C		P-R							7,50
10404500	C		P-V							7,50
10400100	C		P-B							7,50
12910000	C	MORTERPLÁS SBS 3 Kg AL	AL natural	LBM-30-NA/M	NA	3	1 m x 12 m	12	300	8,01

CLASIFICACIÓN LOGÍSTICA DE PRODUCTOS:

A = Producto en stock permanente y servicio inmediato.

B = Producto normalmente en stock o de fabricación inmediata.

C = Producto a consultar plazo de entrega y cantidades mínimas de suministro.

Denominación acabados:

P-N= Pizarrita Natural, **P-B**= Pizarrita blanca, **P-R**= Pizarrita roja, **P-V**= Pizarrita verde, **G-R**= Gránulo rojo.

Denominación armaduras:

FP= Filtro de poliéster, **FV**= Filtro de fibra de vidrio, **PE**= Film de polietileno, **FM**= Filtro de poliéster reforzado y estabilizado con malla de fibra de vidrio, **FPV**= Filtro de poliéster reforzado, **NA**= No armada.

Láminas asfálticas autoadhesivas Texself

No protegidas

■ Familia LAM - Grupo ADH

Código	Clase Logística	Producto	Designación	Acabado	Armadura	Espesor mm	Rollo	m ² /rollo	m ² /palet	€/m ²
12450020	A	TEXSELF M	LBA-15-PE	Poliétileno alta densidad	-	1,5	1,1 m x 20 m	22,00	506	5,57
12600020	C	TEXSELF HD 1,5 mm	LBA-15-TPP	Malla polipropileno	-	1,5	1,1 m x 20 m	22,00	506	11,56
18900000	C	TEXSELF GS 2 mm	LBA-20-AL	P. S.	C. AL+PE	2	1 m x 15 m	15,00	345	15,43
12510022	A	TEXSELF 1,5	LBA-15-PE	Poliétileno laminado cruzado	-	1,5	1,1 m x 20 m	22,00	506	8,20
12560000	C	TEXSELF PE 2 mm	LBA-20-PE	P. S.	PE	2	1,1 m x 15 m	16,50	379,5	8,40
12920015	C	TEXSELF FV 2 mm	LBA-20-FV	P. S.	FV	2	1 m x 15 m	15,00	345	8,21
19022015	A	TEXSELF FV 2C	LBA-20-FV	P. SI.	FV	2	1 m x 15 m	15,00	345	8,71
19030000	C	TEXSELF CI 1,5 mm	LBA-15-PE	P. R.	-	1,5	1 m x 20 m	20,00	460	9,26

Autoprotegidas

■ Familia LAM - Grupo ADH

Código	Clase Logística	Producto	Acabado	Designación	Armadura (gr/m ²)	Espesor mm	Rollo	m ² /rollo	m ² /palet	€/m ²
12460020	C	TEXSELF AL NATURAL 1,5 mm	AL natural	LBA-15/M NA	NA	1,5	1 m x 20 m	20,00	500	7,86
12481010	C	TEXSELF FV 4 Kg MIN.	P-N	LBA-40/G-FV	FV	3,8	1 m x 10 m	10,00	250	11,39

CLASIFICACIÓN LOGÍSTICA DE PRODUCTOS:

A = Producto en stock permanente y servicio inmediato.

B = Producto normalmente en stock o de fabricación inmediata.

C = Producto a consultar plazo de entrega y cantidades mínimas de suministro.

Denominación armaduras:

FV= Fielto de fibra de vidrio, **PE**= Film de polietileno, **NA**= No armada.

Todas las láminas autoadhesivas presentan un plástico siliconado extraíble en su cara inferior.

Acabado: **P.S.**= Plástico separador, **P.SI.**= Plástico siliconado, **P.R.**= Plástico rugoso, **AL**= Aluminio, **P-N.**= Pizarrita Natural

Láminas asfálticas de oxiasfalto Plasfal

No protegidas

■ Familia LAM - Grupo OXI

Código	Clase Logística	Producto	Designación	Armadura (gr/m ²)	Kg/m ²	Rollo	m ² /rollo	m ² /palet	€/m ²
10520011	A	PLASFAL PE 4 Kg	LO-40-PE	PE (95)	4,00	1,1 m x 10 m	11,00	253,00	5,86
10510013	A	PLASFAL PE 3 Kg	LO-30-PE	PE (95)	3,00	1,1 m x 12 m	13,20	303,60	4,74
18170000	A	PLASFAL FP 4 Kg	LO-40-FP	FP (140)	4,00	1 m x 10 m	10,00	250,00	7,07
10570000	C	PLASFAL FP 3 Kg	LO-30-FP	FP (140)	3,00	1 m x 12 m	12,00	300,00	6,00
10530000	A	PLASFAL FV 4 Kg	LO-40-FV	FV (60)	4,00	1 m x 10 m	10,00	250,00	5,60
10500000	A	PLASFAL FV 3 Kg	LO-30-FV	FV (60)	3,00	1 m x 12 m	12,00	300,00	4,44

Autoprotegidas

■ Familia LAM - Grupo OXI

Código	Clase Logística	Producto	Acabado	Designación	Armadura (gr/m ²)	Kg/m ²	Rollo	m ² /rollo	m ² /palet	€/m ²
10550000	A	PLASFAL 3 Kg AL	Aluminio natural	LO-30-NA/M	NA	3,00	1 m x 12 m	12,00	300,00	6,85
10563900	C		Aluminio rojo							9,10

Barrera de vapor

■ Familia LAM - Grupo OXI

Código	Clase Logística	Producto	Armadura (gr/m ²)	Kg/m ²	Rollo	m ² /rollo	m ² /palet	€/m ²
10480015	C	PLASFAL PE 2,5 Kg	PE (65)	2,50	1,10 m x 15 m	16,50	379,50	3,87

Capa regularizadora y protectora

■ Familia LAM - Grupo OXI

Código	Clase Logística	Producto	Acabado	Armadura (gr/m ²)	Kg/m ²	Rollo	m ² /rollo	m ² /palet	€/m ²
18190000	C	TEXBASE	Film de polietileno en ambas caras	FP (100 g)	1,20	1 m x 30 m	30,00	750,00	3,56

CLASIFICACIÓN LOGÍSTICA DE PRODUCTOS:

A = Producto en stock permanente y servicio inmediato.

B = Producto normalmente en stock o de fabricación inmediata.

C = Producto a consultar plazo de entrega y cantidades mínimas de suministro.

Denominación armaduras:

FP= Fieltro de poliéster, **FV**= Fieltro de fibra de vidrio, **PE**= Film de polietileno, **NA**= No armada.

Acabado: **AL**= Aluminio.

Bandas asfálticas de adherencia, refuerzo y juntas

Bandas asfálticas poliméricas de APP y SBS

■ Familia LAM - Grupo APP

Código	Clase Logística	Producto	Ancho/cm	Armadura	Rollo	rollo/palet	ml/palet	€/ml
10220033	C	MORTERPLAS FP 3 Kg Band 33	33	FP-160	0,33 x 12 m	75	900	2,76

■ Familia LAM - Grupo SBS

Código	Clase Logística	Producto	Ancho/cm	Armadura	Rollo	rollo/palet	ml/palet	€/ml
10680033	C	MORTERPLAS SBS FP 3 Kg Band 33	33	FP-160	0,33 x 12 m	75	900	2,90
10210000	C	MORTERPLAS JOINT 4,8 Kg	50	PE laminado cruzado	0,50 x 14 m	32	448	7,02

Bandas asfálticas autoadhesivas

■ Familia LAM - Grupo ADH

Código	Clase Logística	Producto	Acabado	Ancho cm	Armadura	Rollo	Rollos/caja	ml/caja	€/ml
12773915	C	TEXSELF BAND AL 1,5 mm	AL rojo	15	-	12 m x 0,15 m	4	48	3,14
12773930	C			30		12 m x 0,30 m	2	24	6,19
12770015	C		AL natural	15		12 m x 0,15 m	4	48	2,96
12770030	C			30		12 m x 0,30 m	2	24	5,72
12660015	C	TEXSELF BAND 1,5 mm	PE laminado cruzado	15	-	12 m x 0,15 m	4	48	2,88
12660030	C			30		12 m x 0,30 m	2	24	5,64
12730015	C	TEXSELF BAND FV 2C	P.S.I.	15	FV	10 m x 0,15 m	4	40	3,79

CLASIFICACIÓN LOGÍSTICA DE PRODUCTOS:

A = Producto en stock permanente y servicio inmediato.

B = Producto normalmente en stock o de fabricación inmediata.

C = Producto a consultar plazo de entrega y cantidades mínimas de suministro.

Denominación armaduras: **FP**= Filtro de poliéster, **FV**= Filtro de fibra de vidrio, **PE**= Film de Polietileno

Las bandas autoadhesivas presentan un plástico siliconado extraíble en su cara inferior. * Acabado: **AL**= Aluminio.

Placa asfáltica: Tegola Canadese

■ Familia PLA - Grupo TEG

Código	Clase Logística	Producto	Acabado	Armadura (gr/m ²)	Kg/m ²	m ² /paquete	m ² /palet	€/m ²					
10920008	A	TEGOLA CANADESE STANDARD	Gris claro	FV (125)	10,70	3,05	158,60	15,16					
10920007	A		Gris oscuro					15,16					
10920005	A		Marrón jaspeado					15,16					
10920006	A		Marrón oscuro					15,16					
10920001	A		Negro					15,16					
10920002	C		Negro jaspeado					15,16					
10920009	A		Rojo					15,16					
10920050	A		Rojo España					15,16					
10920003	A		Rojo jaspeado					15,16					
10920004	A		Verde jaspeado					15,16					
18360000	C		Azul					19,67					
18820000	C		TEGOLA CANADESE TRADICIONAL					Rojo jaspeado	FV (125)	11,00	3,05	158,60	17,96
18823000	C							Rojo ladrillo					17,96
18824000	C	Marrón jaspeado		17,96									
18824500	C	Verde jaspeado		17,96									
18826000	C	Cracovia		17,96									
18825500	C	Ardesia		17,96									
10973000	C	TEGOLA CANADESE MASTER	Gris piedra ^(A)	FV (125)	15,00	2,00	128,00	35,43					
10910000	C	TEGOLA MOSAIK	Negro ^(B)	FV (100)	8,50	3,45	179,40	15,66					
19000000	C	TEGOLA GOTHIK	Color ^(C)	FV (100)	8,50	3,45	179,40	19,60					
19110000	C	TEGOLA PRESTIGE COMPACT CU	Cobre	FV+FV (80+80)	8,90	4,06	194,88	79,30					
19010000	C	TEGOLA PRESTIGE COMPACT ZN-T	Zinc-Titanio	FV+FV (80+80)	8,90	4,06	194,88	79,30					

CLASIFICACIÓN LOGÍSTICA DE PRODUCTOS:

A = Producto en stock permanente y servicio inmediato.

B = Producto normalmente en stock o de fabricación inmediata.

C = Producto a consultar plazo de entrega y cantidades mínimas de suministro.

Denominación armaduras: **FV**= Fieltro de fibra de vidrio.

(A) Colores Master: Ladrillo viejo, Madera, Gris pizarra.

(B) Colores Mosaik: Verde jaspeado, Gris jaspeado, Marrón jaspeado y Rojo jaspeado.

(C) Color: Negro jaspeado, Verde jaspeado, Gris jaspeado, Marrón jaspeado y Rojo jaspeado.

Imprimaciones, emulsiones, adhesivos y selladores

Imprimaciones

■ Familia PIM - Grupo EMU

Código	Clase Logística	Producto	Definición	Designación	Envase	Cantidad/Palet	Consumo Kg/m ²	€/Kg
10880010	C	EMUFAL I	Imprimación asfáltica de base acuosa	EA 104231	9 Kg	405 Kg	0,32	2,99
10880025	A				24 Kg	528 Kg		1,74

Emulsiones asfálticas (Protectores)

■ Familia PIM - Grupo EMU

Código	Clase Logística	Producto	Definición	Designación	Envase	Cantidad/Palet	Consumo Kg/m ²	€/Kg
10860210	B	EMUFAL N	Emulsión asfáltica para la protección de muros	ED 104231	10 Kg	450 Kg	0,60	2,01
10860325	A				25 Kg	550 Kg		1,62
10870110	B	EMUFAL TE	Emulsión asfáltica modificada con caucho para protección de paredes y muros	EA 104231	9 Kg	405 Kg	1,50	3,01
10870125	A				24 Kg	528 Kg		2,43

Adhesivos y regularizadores

■ Familia PIM - Grupo EMU

Código	Clase Logística	Producto	Definición	Designación	Envase	Cantidad/Palet	Consumo Kg/m ²	€/Kg
10820025	B	ADHESIVO P	Emulsión asfáltica modificada con caucho para adhesión de láminas a soportes rugosos. (hormigón, láminas minerales, cubiertas de aparcamiento).	EA 104231	23 Kg	506 Kg	1,00	3,64

■ Familia PIM - Grupo MAS

Código	Clase Logística	Producto	Definición	Designación	Envase	Cantidad/Palet	Consumo Kg/m ²	€/Kg
13420025	B	OXIASFALTO 90/40	Asfalto oxidado de aplicación en caliente para regularizar y como soporte de láminas adheridas.	OA-90/40	Sacos de 20 Kg	1.200 Kg	2,00	1,71

CLASIFICACIÓN LOGÍSTICA DE PRODUCTOS:

A = Producto en stock permanente y servicio inmediato.

B = Producto normalmente en stock o de fabricación inmediata.

C = Producto a consultar plazo de entrega y cantidades mínimas de suministro.

Masillas selladoras de base caucho-asfalto

■ Familia PIM - Grupo MAS

Código	Clase Logística	Producto	Definición	Designación	Presentación	Cantidad/Palet	Consumo Kg/m ²	€/ml
16120052	A	JUNTER F 15	Masilla plástica de base caucho-asfalto. Aplicación en frío	BH-II 104233	Caja de 52 m/l	1040 m/l	En función de la junta	1,42
16130030	A	JUNTER F 20			Caja de 30 m/l	600 m/l		1,83
16140020	A	JUNTER F 25			Caja de 20 m/l	400 m/l		2,59
16080000	C	JUNTER FLEX (310 cc)	Masilla de base caucho-asfalto		caja de 30 cartuchos	900 cartuchos		3,92 €/cart

■ Familia PIM - Grupo JUN

Código	Clase Logística	Producto	Definición	Presentación	Cantidad/Palet	Consumo Kg/m ²	€/Kg
16190025	B	TEXSAJOINT	Ligante de asfalto elastomérico	Cajas de 25 Kg	Palets de 600 Kg	En función de la junta	2,14

Masillas selladoras de poliuretano

■ Familia PIM - Grupo MAS

Código	Clase Logística	Producto	Color	Presentación	Consumo Kg/ml	€/Ud
16903500	A	TEXSAFLEX P	Gris	Cartuchos de 310 cc	Según juntas	5,34
16900100	A		Blanco			5,34
16903300	A		Marrón	Cajas de 25 ud.		5,34
16901100	A		Negro			5,34

Selladores y adhesivos de espuma de poliuretano: Teksapur

■ Familia AIS - Grupo PUR

Código	Clase Logística	Producto	Aplicación	Presentación	Cantidad/palet	€
17260001	C	TEXSAPUR GSP CÁNULA	Relleno y sellado de huecos en construcción, fontanería, calefacción, instalaciones eléctricas, marcos de ventanas...	Caja de 12 cartuchos de 750 cm ³	672	4,91 €/Ud
17260002	C	TEXSAPUR GSP GUN			672	4,91 €/Ud
17360000	C	TEXSAPUR TEJAS (TILE-BOND)	Adhesivo especial para tejas		672	6,23 €/Ud

CLASIFICACIÓN LOGÍSTICA DE PRODUCTOS:

A = Producto en stock permanente y servicio inmediato.

B = Producto normalmente en stock o de fabricación inmediata.

C = Producto a consultar plazo de entrega y cantidades mínimas de suministro.

Pinturas impermeabilizantes: Impertexsa Cubiertas

Cubiertas

■ Familia PIN - Grupo CUB

Código	Clase Logística	Producto	Color	Designación	Envase	Cantidad / Palet	Consumo Kg/m ²	€/Kg
19450104	C	IMPERTEXSA CUBIERTAS	Blanco	UNE 53410 con armadura y UNE 53413 sin armadura	2 latas de 5 Kg	600 Kg	2,20 con armadura en dos capas y 1,70 sin armadura en dos capas	3,27
19450115	A				Latas de 20 Kg	660 Kg		2,69
19453504	C		Gris Lluvia		2 latas de 5 Kg	600 Kg		3,27
19453515	C				Latas de 20 Kg	660 Kg		2,69
19453604	A		Gris		2 latas de 5 Kg	600 Kg		3,27
19453615	A				Latas de 20 Kg	660 Kg		2,69
19455504	C		Negro		2 latas de 5 Kg	600 Kg		3,27
19455515	C				Latas de 20 Kg	660 Kg		2,69
19453904	A		Rojo		2 latas de 5 Kg	600 Kg		3,27
19453915	A				Latas de 20 Kg	660 Kg		2,69
19454404	C		Verde		2 latas de 5 Kg	600 Kg		3,51
19454415	C				Latas de 20 Kg	660 Kg		2,96
19451704	C		Teja		2 latas de 5 Kg	600 Kg		3,27
19451715	A				Latas de 20 Kg	660 Kg		2,69

CLASIFICACIÓN LOGÍSTICA DE PRODUCTOS:

A = Producto en stock permanente y servicio inmediato.

B = Producto normalmente en stock o de fabricación inmediata.

C = Producto a consultar plazo de entrega y cantidades mínimas de suministro.

Placas onduladas bituminadas Texsaplack®

Placa ondulada bajo teja Texsaplack®

■ Familia TXP - Grupo TXP

Código	Clase Logística	Producto	Definición	Dimensiones	Presentación	m ² /palet	€/m ²
19810000	A	TEXSAPLACK® BT 230	Placa especial teja tradicional (23 cm) y teja mixta	2,00 x 0,99 m	150 placas / palet	297,00	5,42
19800000	A	TEXSAPLACK® BT MINI	Placa minionda bajo teja	2,00 x 0,87 m	150 placas / palet	261,00	5,47

Placa ondulada cubierta Texsaplack®

■ Familia TXP - Grupo TXP

Código	Clase Logística	Producto	Definición	Dimensiones	Presentación	m ² /palet	€/m ²
19829900	C	TEXSAPLACK® STANDARD N	Placas coloreadas para cubiertas y tabiques pluviales, en colores: (Negro, Rojo, Verde, Marfil y Blanco)	2,00 x 0,95 m	150 placas / palet	285,00	6,25
19823900	A	TEXSAPLACK® STANDARD R		2,00 x 0,95 m	150 placas / palet	285,00	6,25
19824400	C	TEXSAPLACK® STANDARD V		2,00 x 0,95 m	150 placas / palet	285,00	6,25
19821500	A	TEXSAPLACK® STANDARD M		2,00 x 0,95 m	150 placas / palet	285,00	6,73
19820100	A	TEXSAPLACK® STANDARD B		2,00 x 0,95 m	150 placas / palet	285,00	7,04

CLASIFICACIÓN LOGÍSTICA DE PRODUCTOS:

A = Producto en stock permanente y servicio inmediato.

B = Producto normalmente en stock o de fabricación inmediata.

C = Producto a consultar plazo de entrega y cantidades mínimas de suministro.

Aislamiento térmico

Poliestireno extruido Styrofoam-dow

Cubiertas: Roofmate

Aislamiento para cubierta invertida

■ Familia AIS - Grupo XSL

Código	Clase Logística	Producto	Dimensiones mm	Espesor mm	Presentación	m ² /palet	m ² /paquete	€/m ²
11150003	A	ROOFMATE SL 	1250 x 600 (0,75 m ²)	30	14 paneles / paquete	126,00	10,50	7,97
11150004	A			40	10 paneles / paquete	90,00	7,50	10,62
11150005	A			50	8 paneles / paquete	72,00	6,00	13,28
11150006	C			60	7 paneles / paquete	63,00	5,25	15,93
11150008	C			80	5 paneles / paquete	45,00	3,75	21,24

■ Familia AIS - Grupo XPT

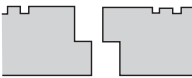
Código	Clase Logística	Producto	Dimensiones mm	Espesor mm	Presentación	m ² /palet	m ² /paquete	€/m ²
11710035	A	ROOFMATE PT 	2000 x 600 (1,20 m ²)	35	12 paneles / paquete	172,80	14,40	10,07
11710045	A			40	10 paneles / paquete	144,00	12,00	11,50
11710055	C			50	8 paneles / paquete	115,20	9,60	14,38
11710060	C			60	7 paneles / paquete	100,80	8,40	17,26
11710080	C			80	5 paneles / paquete	72,00	6,00	23,01



Vertical: Wallmate

Aislamiento en cámara de aire

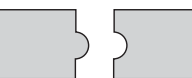
■ Familia AIS - Grupo XCW

Código	Clase Logística	Producto	Dimensiones mm	Espesor mm	Presentación	m ² /palet	m ² /paquete	€/m ²
11200003	C	WALLMATE CW 	2600 x 600 (1,56 m ²)	30	14 paneles / paquete	262,08	21,84	7,16
11200004	C			40	10 paneles / paquete	187,20	15,60	9,54
11200005	C			50	8 paneles / paquete	149,76	12,48	11,93
11200006	C			60	7 paneles / paquete	131,04	10,92	14,31

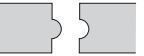
■ Familia AIS - Grupo XPM

Código	Clase Logística	Producto	Dimensiones mm	Espesor mm	Presentación	m ² /palet	m ² /paquete	€/m ²
11510003	A	WALLMATE PM Machiembrado (1250 mm.) 	1250 x 600 (0,75 m ²)	30	14 paneles / paquete	126,00	10,50	7,16
11510004	A			40	10 paneles / paquete	90,00	7,50	9,54
11510005	C			Media madera (600 mm.) 	50	8 paneles / paquete	72,00	6,00

Aislamiento por el interior y puentes térmicos

■ Familia AIS - Grupo XIB

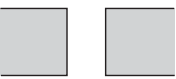
Código	Clase Logística	Producto	Dimensiones mm	Espesor mm	Presentación	m ² /palet	m ² /paquete	€/m ²
11170003	C	STYROFOAM IB 	1250 x 600 (0,75 m ²)	30	12 paneles / paquete	126,00	9,00	9,11
11170004	C			40	9 paneles / paquete	94,50	6,75	12,14
11170005	C			50	8 paneles / paquete	72,00	6,00	15,18

Suelos: Floormate

Aislamiento para suelos

■ Familia AIS - Grupo XF2

Código	Clase Logística	Producto	Dimensiones mm	Espesor mm	Presentación	m ² /palet	m ² /paquete	€/m ²
11250030	C	FLOORMATE 200	1200 x 600	30	14 paneles / paquete	120,96	10,08	8,12
11250040	C		(0,72 m ²)	40	10 paneles / paquete	86,40	7,20	10,82

Aislamiento para suelos. Alta resistencia

■ Familia AIS - Grupo XF5

Código	Clase Logística	Producto	Dimensiones mm	Espesor mm	Presentación	m ² /palet	m ² /paquete	€/m ²
11260040	C	FLOORMATE 500	1250 x 600	40	10 paneles / paquete	90,00	7,50	14,20
11260050	C		(0,75 m ²)	50	8 paneles / paquete	72,00	6,00	17,75

Baldosa aislante: Texlosa*

Para cubierta invertida

■ Familia AIS - Grupo TXL

Código	Clase Logística	Producto	Dimensiones mm	Espesor mm	Presentación	m ² /baldosa	m ² /palet	€/m ²
19379075	C	TEXLOSA 40 / 35 R GRIS	600 x 600	40 (a) + 35 (mf)	44 baldosas / palet	0,36	15,84	28,98
19379085	C	TEXLOSA 50 / 35 R GRIS		50 (a) + 35 (mf)	40 baldosas / palet		14,40	31,71
19379095	C	TEXLOSA 60 / 35 R GRIS		60 (a) + 35 (mf)	40 baldosas / palet		14,40	34,45
19379115	C	TEXLOSA 80 / 35 R GRIS		80 (a) + 35 (mf)	40 baldosas / palet		14,40	39,95
19370175	C	TEXLOSA 40 / 35 R BLANCA	600 x 600	40 (a) + 35 (mf)	40 baldosas / palet	0,36	14,40	30,55
19370185	C	TEXLOSA 50 / 35 R BLANCA		50 (a) + 35 (mf)	36 baldosas / palet		12,96	33,48
19370195	C	TEXLOSA 60 / 35 R BLANCA		60 (a) + 35 (mf)	36 baldosas / palet		12,96	36,31
19370215	C	TEXLOSA 80 / 35 R BLANCA		80 (a) + 35 (mf)	36 baldosas / palet		12,96	45,55

Aislamiento térmico: Perlita

■ Familia AIS - Grupo PER

Código	Clase Logística	Producto	Definición	Sacos	Sacos / m ³	Sacos palet	€/sacos
11960000	C	PERLITA A-13	Áridos ligeros	100 l.	10	33	12,26
11940001	A	PERLITA B-10		100 l.	10	15	9,92
11950000	A	PERLITA B-6		167 l.	6	22	13,09

CLASIFICACIÓN LOGÍSTICA DE PRODUCTOS:

A = Producto en stock permanente y servicio inmediato.

B = Producto normalmente en stock o de fabricación inmediata.

C = Producto a consultar plazo de entrega y cantidades mínimas de suministro.

* Unidad de venta mínima un palet.

Pedidos inferiores a un camión trailer, se cobrarán portes.

(a): aislamiento de poliestireno extruido.

(mf): mortero compuesto por áridos seleccionados y reforzado con fibras de polipropileno.

Texsa Perlita en todos los productos paletizados se cargan los portes.

Espumantes: Espumogen

Para hormigones ligeros

■ Familia AIS - Grupo ESP

Código	Clase Logística	Producto	Definición	Envase	Dosificación saco 50 kg	Kg/palet	€/Kg
10910030	A	ESPUMOGEN BK	Espumante a base de resinas y proteínas	30 Kg	De 600 a 750 gr	720	1,88
10910099	C			200 Kg		800	1,64
19650030	C	ESPUMOGEN RC	Espumante concentrado a base de proteínas	30 Kg	De 250 a 400 gr	720	2,61
19650099	C			200 Kg		800	2,27
10900030	C	ESPUMOGEN K	Espumante a base de resinas	30 Kg	De 750 a 1000 gr	720	1,94
10900099	C			200 Kg		800	1,68

CLASIFICACIÓN LOGÍSTICA DE PRODUCTOS:

A = Producto en stock permanente y servicio inmediato.

B = Producto normalmente en stock o de fabricación inmediata.

C = Producto a consultar plazo de entrega y cantidades mínimas de suministro.

Aislamiento térmico para cubierta metálica: Aisladeck

Aislamiento para cubierta Deck

■ Familia AIS - Grupo PIR

Código	Clase Logística	Producto	Dimensiones mm	Espesor mm	Presentación	m ² /panel	m ² /paquete	€/m ²
19170025	C	AISLADECK WV Panel Cubierta velo de vidrio en ambas caras	2500 x 1200	25	14 paneles/paquete	3,00	42,00	8,94
19170030	C			30	12 paneles/paquete	3,00	36,00	10,09
19170040	C			40	9 paneles/paquete	3,00	27,00	12,21
19170050	C			50	7 paneles/paquete	3,00	21,00	14,16
19170060	C			60	6 paneles/paquete	3,00	18,00	16,28
19170070	C			70	5 paneles/paquete	3,00	15,00	18,38
19170080	C			80	5 paneles/paquete	3,00	15,00	20,90
19180025	C			AISLADECK BV Panel Soldable velo de vidrio bituminado en cara superior	2500 x 1200	25	14 paneles/paquete	3,00
19180030	C	30	12 paneles/paquete			3,00	36,00	10,26
19180040	C	40	9 paneles/paquete			3,00	27,00	12,41
19180050	C	50	7 paneles/paquete			3,00	21,00	14,39
19180060	C	60	6 paneles/paquete			3,00	18,00	16,53
19180070	C	70	5 paneles/paquete			3,00	15,00	18,65
19180080	C	80	5 paneles/paquete			3,00	15,00	21,19
19190025	C	AISLADECK AL Panel Cubierta aluminio en ambas caras	2500 x 1200			25	14 paneles/paquete	3,00
19190030	C			30	12 paneles/paquete	3,00	36,00	11,02
19190040	C			40	9 paneles/paquete	3,00	27,00	13,20
19190050	C			50	7 paneles/paquete	3,00	21,00	15,26
19190060	C			60	6 paneles/paquete	3,00	18,00	17,38

CLASIFICACIÓN LOGÍSTICA DE PRODUCTOS:

A = Producto en stock permanente y servicio inmediato.

B = Producto normalmente en stock o de fabricación inmediata.

C = Producto a consultar plazo de entrega y cantidades mínimas de suministro.

Aislamiento acústico

Tecsound®

Tecsound®. Lámina sintética visco-elástica de alta densidad sin asfalto para aplicación como elemento aislante / amortiguante en suelos, parquet, cubiertas metálicas, en combinación con materiales absorbentes.

Familia ACU - Grupo LAM

Código	Clase Logística	Producto	Definición	Gramaje Kg/m ²	Espesor mm	Presentación	m ² /palet	Unidad de venta	€/m ²
12500214	C	TECSOUND® 35	Lámina insonorizante de elevada densidad, visco-elasticidad y adaptabilidad	3,5	1,8	8,00 m x 1,22 m (r)	234,24	Rollo de 9,76 m ²	4,25
12530108	C	TECSOUND® 60		6,0	3,2	5,00 m x 1,22 m (r)	146,40	Rollo de 6,10 m ²	5,49
12500123	A	TECSOUND® 70		7,0	3,6	5,00 m x 1,22 m (r)	146,40	Rollo de 6,10 m ²	6,43
12500210	A	TECSOUND® 100		10,0	5,3	1,20 m x 1,00 m (p)	90,00	Palet de 90,00 m ²	8,27

Tecsound® S. Lámina sintética visco-elástica de alta densidad sin asfalto autoadhesiva para aplicación directa como elemento aislante / amortiguante en combinación con materiales como placas de yeso, paneles de madera, paneles de aluminio, planchas metálicas, etc.

Familia ACU - Grupo LAM

Código	Clase Logística	Producto	Definición	Gramaje Kg/m ²	Espesor mm	Presentación	m ² /palet	Unidad de venta	€/m ²
12530135	C	TECSOUND® S 35	Lámina insonorizante autoadhesiva de elevada densidad, visco-elasticidad y adaptabilidad	3,5	1,8	9,00 m x 1,00 m (r)	216,00	Rollo de 9,00 m ²	6,47
12500068	A	TECSOUND® S 60		6,0	3,2	6,00 m x 1,00 m (r)	144,00	Rollo de 6,00 m ²	7,51
12530007	C	TECSOUND® S 70		7,0	3,6	5,00 m x 1,00 m (r)	120,00	Rollo de 5,00 m ²	8,62
12530010	B	TECSOUND® S 100		10,0	5,3	1,20 m x 1,00 m (p)	90,00	Palet de 90,00 m ²	9,86

Tecsound® SY. Lámina sintética visco-elástica de alta densidad sin asfalto autoadhesiva con medidas especiales para placa de yeso laminar.

Familia ACU - Grupo LAM

Código	Clase Logística	Producto	Definición	Gramaje Kg/m ²	Espesor mm	Presentación	m ² /palet	Unidad de venta	€/m ²
12500031	A	TECSOUND® SY 50	Lámina insonorizante autoadhesiva de elevada densidad, visco-elasticidad y adaptabilidad, especial para placa de yeso	5	2,6	6,05 m x 1,22 m (r)	177,12	Rollo de 7,38 m ²	7,05
19640100	A	TECSOUND® SY 70		7	3,6	5,05 m x 1,22 m (r)	147,84	Rollo de 6,16 m ²	8,82

Tecsound® S Band. Banda sintética visco-elástica de alta densidad sin asfalto autoadhesiva para aplicaciones en estructuras sujetas a vibraciones.

Familia ACU - Grupo LAM

Código	Clase Logística	Producto	Definición	Ancho mm	Espesor mm	Presentación	ml/palet	Unidad de venta	€/ml
12530050	A	TECSOUND® S BAND	Banda insonorizante visco-elástica de alta densidad sin asfalto, autoadhesiva	50	2,6	6,00 ml x 0,05 m (r)	1728,00	Caja de 72 ml	0,59
12530070	C			70	2,6	6,00 ml x 0,07 m (r)	1152,00	Caja de 48 ml	0,81

CLASIFICACIÓN LOGÍSTICA DE PRODUCTOS:

A = Producto en stock permanente y servicio inmediato.

B = Producto normalmente en stock o de fabricación inmediata.

C = Producto a consultar plazo de entrega y cantidades mínimas de suministro.

(r) rollos y (p) planchas.

Tecsound® FT / 2 FT. Complejo acústico constituido por uno ó dos filtros absorbentes y lámina sintética visco-elástica Tecsound® de alta densidad, sin asfalto para aislamiento de medianeras, techos y separaciones.

■ Familia ACU - Grupo COM

Código	Clase Logística	Producto	Definición	Gramaje Kg/m ²	Espesor mm	Presentación	Unidad de venta/palet	€/m ²
12502204	A	TECSOUND® FT 40	Complejo acústico formado por lámina Tecsound® más un fieltro absorbente	4,10	12	6,00 m x 1,20 m (r)	72,00 m ²	9,60
12502046	A	TECSOUND® FT 55		5,60	12,5	5,50 m x 1,20 m (r)	66,00 m ²	10,51
12502175	A	TECSOUND® FT 75		7,60	14	5,50 m x 1,20 m (r)	66,00 m ²	11,57
12502245	A	TECSOUND® 2FT 45	Sándwich acústico formado por lámina Tecsound® más dos filtros absorbentes	4,70	22	6,00 m x 1,20 m (r)	43,20 m ²	15,81
12502380	A	TECSOUND® 2FT 80		8,20	24	5,50 m x 1,20 m (r)	39,60 m ²	16,49

Tecsound® FT AL Complejo acústico constituido por un fieltro absorbente y lámina sintética visco-elástica Tecsound® de alta densidad sin asfalto protegida exteriormente por una hoja de aluminio reforzado para aislamiento acústico de bajantes y conductos de fluidos.

■ Familia ACU - Grupo COM

Código	Clase Logística	Producto	Definición	Gramaje Kg/m ²	Espesor mm	Presentación	Unidad de venta/palet	€/m ²
12502008	C	TECSOUND® FT 55 AL	Complejo acústico constituido por lámina Tecsound® más un fieltro absorbente, protegida por una hoja de aluminio reforzada.	5,5	12,6	5,50 m x 1,20 m (r)	66,00 m ²	14,67

Lámina aislante a ruido de impacto: Texsilen

■ Familia ACU - Grupo LEN

Código	Clase Logística	Producto	Espesor	Definición	Rollo	m ² / Rollo	€/m ²
10740000	A	TEXSILEN	3 mm	Láminas de polietileno expandido 100% reciclable	1,50 m x 150 m	225,00	0,46
10750000	A		5 mm		1,50 m x 100 m	150,00	0,79
18330000	A	TEXSILEN PLUS	5 mm	Láminas de polietileno expandido 100% reciclable de altas prestaciones	1,50 m x 75 m	112,50	1,54
18349900	A		10mm		1,45 m x 40 m	58	2,95

CLASIFICACIÓN LOGÍSTICA DE PRODUCTOS:

A = Producto en stock permanente y servicio inmediato.

B = Producto normalmente en stock o de fabricación inmediata.

C = Producto a consultar plazo de entrega y cantidades mínimas de suministro.

(r) rollos y (p) planchas.

Geotextiles y capas separadoras

Terram y Rooftex

Familia GEO - Grupo TER

Código	Clase Logística	Producto	Definición	Gr/m ²	m ² / Dimensión rollo	m ² /palet	€/m ²	
18300000	A	TERRAM 500	Geotextil no-tejido a base de polipropileno y polietileno termosoldado de fibra continua	65	450 m ² (200 m x 2,25 m)	5.400	0,83	
11430000	C				900 m ² (200 m x 4,50 m)		0,84	
18320075	A	TERRAM 700		90	75 m ² (50 m x 1,50 m)	1.500	1,26	
18320000	A				337,5 m ² (150 m x 2,25 m)	3.037,5	1,08	
11440000	C			675 m ² (150 m x 4,50 m)		1,06		
18310000	A	TERRAM 1000		125	225 m ² (100 m x 2,25 m)	2.025	1,45	
11450000	C				450 m ² (100 m x 4,50 m)		1,36	
11490000	A	TERRAM 1500		180	225 m ² (100 m x 2,25 m)	2.025	2,07	
11460000	C				450 m ² (100 m x 4,50 m)		1,92	
11480000	C	TERRAM 3000		260	450 m ² (100 m x 4,50 m)		2,74	
11560000	A	ROOFTEX 120		Geotextil no-tejido de fibra corta de poliéster punzonado	120	250 m ² (125 m x 2,00 m)	2.250	0,67
11570000	A	ROOFTEX 150			150	250 m ² (125 m x 2,00 m)	2.250	0,84
11680000	A	ROOFTEX 200			200	200 m ² (100 m x 2,00 m)	1600	1,16
12140000	C	ROOFTEX 250			250	200 m ² (100 m x 2,00 m)		1,47
12150000	A	ROOFTEX 300	300		180 m ² (90 m x 2,00 m)		1,77	
12300000	C	ROOFTEX 400	400		120 m ² (60 m x 2,00 m)		2,41	
11730000	A	ROOFTEX FV 100	Geotextil de fibra de vidrio		100	100 m ² (100 m x 1,00 m)	1600	0,96

Drenajes

Drentex

Protectores

Familia DRE - Grupo PRO

Código	Clase Logística	Producto	Aplicación	Dimensión Rollo	m ² /rollo	m ² /palet	Unidad de venta	€/m ²
19910000	A	DRENTEX PROTECT 40	Muros enterrados	25 m x 2,00 m	50	600	Palet	2,57
19900000	A	DRENTEX PROTECT 50		20 m x 2,00 m	40	480	Rollo	2,98
11721000	A	DRENTEX PROTECT 80		20 m x 2,00 m	40	480	Palet	3,56
12310000	C	DRENTEX PROTECT 500	Soleras	20 m x 2,00 m	40	200	Palet	10,67

CLASIFICACIÓN LOGÍSTICA DE PRODUCTOS:

A = Producto en stock permanente y servicio inmediato.

B = Producto normalmente en stock o de fabricación inmediata.

C = Producto a consultar plazo de entrega y cantidades mínimas de suministro.

Drenajes

■ Familia DRE - Grupo DRE

Código	Clase Logística	Producto	Aplicación	Dimensión Rollo	m ² /rollo	m ² /palet	Unidad de venta	€/m ²
11600000	A	DRENTEX PROTECT PLUS	Muros o estructuras subterráneas	20 m x 2,00 m	40,00	240	Rollo	5,69
17570050	C	DRENTEX M PLUS	Túneles	25 m x 2,00 m	50,00	50	Rollo	6,41

Drenajes altas prestaciones (poliestireno)

■ Familia DRE - Grupo DRE

Código	Clase Logística	Producto	Aplicación	Dimensión Rollo	m ² /rollo	m ² /palet	€/m ²
11610000	A	DRENTEX IMPACT 100 *	Muros o estructuras subterráneas	32 m x 1,25 m	40	160	8,16
11630000	A	DRENTEX IMPACT 200 *	Muros / Cubiertas ajardinadas intensivas	32 m x 1,25 m	40	80	13,80
11690000	A	DRENTEX IMPACT GARDEN *	Muros / Cubiertas ajardinadas extensivas	32 m x 1,25 m	40	80	16,53
11640000	C	DRENTEX IMPACT PARKING *	Aparcamientos plazas públicas	32 m x 1,25 m	40	80	23,91

Juntas de hormigonado

Junta Gum y Juntas expansivas

■ Familia PIM - Grupo MAS

Código	Clase Logística	Producto	Aplicación	Dimensión Rollo	ml / palet	€/ml
16250000	A	JUNTA GUM 15 cm PVC	Juntas estructurales	Rollos de 25 m	100	5,46
16280000	A	JUNTA GUM 19 cm PVC			100	6,41
16260000	A	JUNTA GUM 24 cm PVC			100	10,15
16270000	C	JUNTA GUM 32 cm PVC			75	14,18
16380000	C	JUNTA GUM SB 19 cm PVC	Juntas de hormigonado		200	5,59
16390000	C	JUNTA GUM SB 24 cm PVC			200	7,40
14780000	C	EXPANDJOINT (20 x 5)	Juntas de hormigonado	Caja de 10 rollos (10 m/rollo) (100 m)		5,64
14790000	A	EXPANDJOINT (20 x 10)		Caja de 4 rollos (15 m/rollo) (60 m)		11,30

CLASIFICACIÓN LOGÍSTICA DE PRODUCTOS:

A = Producto en stock permanente y servicio inmediato.







B = Producto normalmente en stock o de fabricación inmediata.

C = Producto a consultar plazo de entrega y cantidades mínimas de suministro.

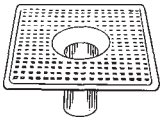
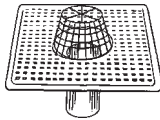
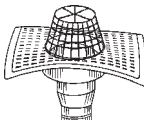
* Unidad mínima de venta 1 palet.

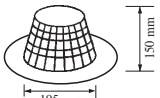
Impermeabilización bituminosa, acrílica y placa asfáltica

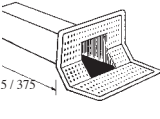
Familia AUX - Grupo IMP

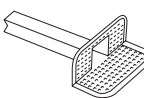
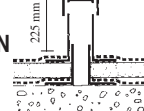
Código	Clase Logística	Producto	Definición	Tipo	Presentación	€/Ud.
1100008	A	CAZOLETAS EPDM 	Desagüe de cubiertas	Ø 80 mm	Cajas de 25 ud.	14,18
1100009	A			Ø 90 mm		14,56
1100010	A			Ø 100 mm		14,89
1100011	A			Ø 110 mm		15,71
1100012	A			Ø 120 mm		15,93
1100080	A	CAZOLETAS EPDM con paragravillas 	Desagüe de cubiertas	Ø 80 mm	Cajas de 5 ud.	15,90
1100090	A			Ø 90 mm		16,41
1100100	A			Ø 100 mm		16,74
1100110	C			Ø 110 mm		17,16
1101008	A	CAZOLETAS EPDM Sifónicas con paragravillas 	Desagüe de cubierta para evitar malos olores	Ø 80 mm	Cajas de 5 ud.	23,11
1101009	C			Ø 90 mm		23,41
1101010	A			Ø 100 mm		23,72
1101011	A			Ø 110 mm		24,18
11020082	A	CAZOLETAS TPE 	Desagüe de cubierta	Ø 82 mm	Cajas de 25 ud.	9,17
1102090	C			Ø 90 mm		9,83
11020100	C			Ø 100 mm	10,26	
11020110	C			Ø 110 mm	10,92	
11020125	A			Ø 125 mm	11,20	
11070000	C	PARAGRAVILLAS ZINC 	Protección de desagües para terrazas	Adaptable de 60 a 120 mm	Cajas de 25 ud.	4,28
11120000	A	PARAGRAVILLAS TEXSA 		Hasta 140 mm	Cajas de 25 ud.	6,48
11110000	A	MORRIÓN UNIVERSAL 	Protección de desagües	Adaptable de 60 a 120 mm	Cajas de 25 ud.	2,32
11080002	A	GÁRGOLA LARGO 375 mm (45°) 	Para desaguar horizontalmente	45°	Cajas de 5 ud.	14,34
11080101	A			GÁRGOLA LARGO 375 mm (90°) 		90°
11090008	A	CONEXIÓN GARGOLA 		80 mm Ø	Cajas de 5 ud.	5,68
11090010	A			100 mm Ø		5,75
11080001	A	GÁRGOLA PARA BALCONES color: rojo color: blanco 	Para desaguar horizontalmente	L=340 mm	Cajas de 5 ud.	10,26
11080201	A			Sección: 78,3 x 57,5 mm		10,54
11030000	A	CHIMENEA AIREACIÓN NORMAL 	Para permitir la ventilación del vapor		Cajas de 25 ud.	15,02

■ Familia AUX - Grupo IMP

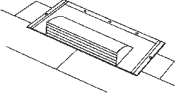
Código	Clase Logística	Producto	Presentación	€
10930100	C	TEGOLA STANDARD CLAVO	Cajas de 5 Kg (17,6 m ² / Kg)	6,25 €/Kg
19120000	C	TEGOLA COBRE CUMBRERA	Para realizar 10 ml. paquete con 40 piezas y rollo de banda autoadhesiva de 10 ml.	23,16 €/ml.
19130000	C	TEGOLA COBRE LIMAHOYAS	Para realizar 5 ml. rollo de 5 ml. con cobre en el centro	33,99 €/ml.
11100001	A	CHIMENEA AIREACIÓN TEGOLA 	Cajas de 16 Ud.	14,37 €/Ud.

■ Familia AUX - Grupo OTR

Código	Clase Logística	Producto	Definición	Presentación	Rendimiento	€/m ²
17550050	A	IMPERTEXSA A-20	Geotextil no tejido para armadura de revestimientos elásticos	Rollo de 100 x 1 m	1,05 m ² / m ²	0,82
17530000	A	IMPERTEXSA A-50		Rollo de 100 x 1 m	1,05 m ² / m ²	1,93
17550100	A	IMPERTEXSA M	Malla de fibra de vidrio para armadura de revestimientos elásticos	Rollo de 100 x 1 m	1,05 m ² / m ²	1,23

Texsaplack® Auxiliares

■ Familia AUX - Grupo OTR

Código	Clase Logística	Producto	Definición	Presentación	€/Ud.
19841100	A	FIJ. CLAVOS NEGRO	Clavos coloreados (negro)	Bolsa de 200 Ud.	0,07
19843900	A	FIJ. CLAVOS ROJO	Clavos coloreados (rojo)	Bolsa de 200 Ud.	0,07
19844400	C	FIJ. CLAVOS VERDE	Clavos coloreados (verde)	Bolsa de 200 Ud.	0,07
19841110	A	CUMBRERA NEGRA	Placa cumbrera negra	Paquete de 5 Ud.	7,89 €/ml.
19843910	A	CUMBRERA ROJO	Placa cumbrera roja	Paquete de 5 Ud.	7,89 €/ml.
19844410	C	CUMBRERA VERDE	Placa cumbrera verde	Paquete de 5 Ud.	7,89 €/ml.
19840700	C	REJILLA TEJA	Rejilla de protección	Paquete de 15 Ud.	0,73

CLASIFICACIÓN LOGÍSTICA DE PRODUCTOS:

A = Producto en stock permanente y servicio inmediato.

B = Producto normalmente en stock o de fabricación inmediata.

C = Producto a consultar plazo de entrega y cantidades mínimas de suministro.

Fondos de juntas

Fondos de juntas

■ Familia AUX - Grupo IMP

Código	Clase Logística	Producto	Tipo	Presentación	€/ml
16290000	C	JUNTALEN 	Ø 6 mm	Cajas de 2500 ml	0,20
16300000	C		Ø 10 mm	Cajas de 1150 ml	0,24
16310000	A		Ø 15 mm	Cajas de 550 ml	0,29
16320000	A		Ø 20 mm	Cajas de 350 ml	0,37
16330000	A		Ø 25 mm	Cajas de 200 ml	0,60
16340000	A		Ø 30 mm	Cajas de 160 ml	0,67
16350000	A		Ø 40 mm	Cajas de 270 ml	1,41
16360000	C		Ø 50 mm	Cajas de 180 ml	2,10

CLASIFICACIÓN LOGÍSTICA DE PRODUCTOS:

A = Producto en stock permanente y servicio inmediato.

B = Producto normalmente en stock o de fabricación inmediata.

C = Producto a consultar plazo de entrega y cantidades mínimas de suministro.

Aislamientos térmicos y acústicos

Soportes

■ Familia AUX - Grupo OTR

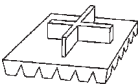
Código	Clase Logística	Producto	Tipo	Altura/mm	Presentación	€/Ud.
10950000	C	TEXSAPLOT P-10 	Cubierta ventilada (con baldosas o listones de madera)	10	Caja de 100 Ud.	0,53
11310000	A	SOPORTE SNR 10 	SNR soporte no regulable	10	Caja de 200 Ud.	0,65

■ Familia AUX - Grupo OTR

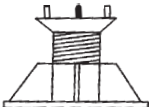
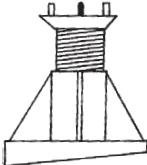
Código	Clase Logística	Producto	Tipo	Altura regulable min./máx./mm	Presentación	€/Ud.
11270000	C	SOPORTE PLACA SR 50	Plano	50-70	80 unidades	1,42
11270001	C		1%			1,58
11270002	C		2%			1,62
11270003	C		3%			1,65
11280000	C	SOPORTE PLACA SR 70 	Plano	70-100	70 unidades	1,42
11280001	A		1%			1,58
11280002	C		2%			1,62
11280003	C		3%			1,65
11290000	C	SOPORTE PLACA SR 100 	Plano	100-150	60 unidades	1,42
11290001	C		1%			1,58
11290002	C		2%			1,62
11290003	C		3%			1,65
11300000	C	SOPORTE PLACA SR 150	Plano	150-180	50 unidades	2,11
11300001	C		1%			2,15
11300002	C		2%			2,22
11300003	C		3%			2,29
11330000	C	SOPORTE PLACA SR 180	Plano	180-220	45 unidades	2,20
11330001	C		1%			2,20
11330002	C		2%			2,32
11330003	C		3%			2,37

Fijaciones

■ Familia AUX - Grupo OTR

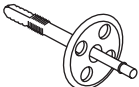
Código	Clase Logística	Producto	Aplicación	Presentación	€/Ud.
11320016	A	FIJACIÓN PT 6 cm 	Anclaje de placas aislantes	Cajas de 800 unidades	0,17
11320019	A	FIJACIÓN PT 9 cm			0,18

CLASIFICACIÓN LOGÍSTICA DE PRODUCTOS:

A = Producto en stock permanente y servicio inmediato.

B = Producto normalmente en stock o de fabricación inmediata.

C = Producto a consultar plazo de entrega y cantidades mínimas de suministro.

Los soportes se pueden suministrar en otras alturas y de una resistencia superior.

■ Familia AUX - Grupo IMP

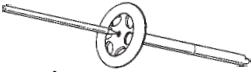
Código	Clase Logística	Producto	Aplicación	Presentación	€/Ud.	
12090006	A	 FIJACIÓN CHM TEXSA	Anclaje de placas aislantes	Cajas de 800 unidades	0,21	
12090009	A				60 mm / 90 mm	0,23
12100006	A	FIJACIÓN CHM TEXSA METAL ⁽¹⁾			60 mm / 90 mm	0,30
12100009	A				60 mm / 90 mm	0,35



Auxiliares Texsapur

■ Familia AUX - Grupo OTR

Código	Clase Logística	Producto	Definición	Presentación	€/Ud.
17350000	A	TEXSAPUR GSP GUN (Pistola)	Pistola para aplicación Texsapur GSP	1 unidad	27,64
17350001	A	TEXSAPUR CLEANER (limpiador)	Disolvente para espumas no endurecidas	Caja de 12 cartuchos de 500 cm ³	6,06

Drenajes

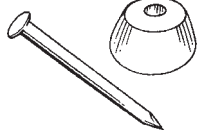
■ Familia AUX - Grupo OTR

Código	Clase Logística	Producto	Definición	Presentación	€/Ud.
11750000	A	DRENTEX FIJACIÓN 	Arandela maciza semiesférica de polietileno de alta densidad, incluye clavos para fijarlo	Caja de 200 Ud.	0,12
11740000	A	DRENTEX PERFIL 	Perfil de polipropileno de alta densidad incluye clavos para fijarlo	Caja de 50 Ud. de 2 ml	1,96
1202 0000	C	DRENTEX FIJACIÓN AUTOADHESIVA	Fijación metálica autoadhesiva	Caja de 500 Ud.	0,54

CLASIFICACIÓN LOGÍSTICA DE PRODUCTOS:

A = Producto en stock permanente y servicio inmediato.

B = Producto normalmente en stock o de fabricación inmediata.

C = Producto a consultar plazo de entrega y cantidades mínimas de suministro.

Condiciones de venta

1. Los precios no incluyen IVA.
2. Los precios referidos corresponden siempre a productos situados en nuestro almacén.
3. En el transporte contratado por TEXSA, en caso de producirse incidencias durante el mismo (desperfectos, retrasos, falta de mercancías) éstas deben ser reclamadas inmediatamente a TEXSA debiéndose reseñar obligatoriamente en los albaranes de recepción (incluido la copia del transportista) dicha incidencia y la fecha.
En caso contrario TEXSA no será responsable.
El material se situará a pie de obra o almacén. La descarga, distribución y elevación del mismo, será por cuenta del cliente.
4. De forma general no se aceptarán reclamaciones ni devoluciones pasados 15 días de la fecha de suministro.
5. El precio, las condiciones y la forma de pago se establecerán a la hora de concretar el pedido, no representando compromiso alguno para operaciones posteriores.
6. Para pedidos inferiores a 900 € se incluirán portes en la factura en función de la tarifa general de portes que puede consultar al S.A.C.
7. TEXSA se reserva el derecho de introducir en esta tarifa cualquier tipo de modificación sobre los productos, sus características y sus precios.
8. TEXSA S.A. le informa que sus datos personales contenidos en cualquier documento están integrados en un fichero creado para la gestión de las relaciones comerciales de TEXSA S.A. con sus clientes. Para ejercitar los derechos de acceso, rectificación, cancelación y oposición podrá dirigirse a TEXSA S.A. C/ Ferro,7- Polígono Can Pelegrí 08755 Castellbisbal (Barcelona)
Tel. 93 635 14 00 Fax 93 635 14 80.
Registro Mercantil de Barcelona, hoja nº 6723, folio 36 del tomo 1111, libro 586, sección 2ª, inscripción 1ª N.I.F. A 08120 917.

Códigos

Encontrará junto a cada producto su número de código. Si usted utiliza este número en sus pedidos, nos permitirá prestarle aún un mejor servicio, porque nos ayudará a:

- Evitar al máximo los errores, ya que cada referencia tiene un sólo código posible.
- Agilizar la tramitación y entrega de los materiales.

La identificación será mucho más rápida.
Cada código de producto está compuesto por ocho dígitos.

Observaciones

Los consumos, dosificaciones y rendimientos que se especifican son aproximados.

Indicaciones sobre el uso de nuestros productos

Nuestras indicaciones verbales o por escrito se realizarán según nuestro leal saber y entender, pero deben entenderse como recomendaciones sin compromiso. No eximen al cliente de examen propio de los productos y la verificación de la idoneidad de los mismos para el fin propuesto. Si, no obstante hubiera de considerarse alguna responsabilidad, por parte de TEXSA S.A. ésta se limitará al valor de la mercancía suministrada y empleada por el cliente.

Línea Directa

Todas sus consultas tendrán respuesta directa en el **Servicio de Atención al Cliente**.

Un número de teléfono donde le ofrecemos un servicio ágil y eficaz.

Además, ponemos a su disposición una línea de fax gratuita para atender sus pedidos de la forma más rápida y económica.

Tel. **901 11 66 12**

Fax **900 18 04 69**

E-mail: **texsa@texsa.com**

Web: **www.texsa.com**



Servicio Atención Cliente 901.11.66.12

R E D C O M E R C I A L

La Coruña, Lugo, Orense y Pontevedra	jantonio.bao@texsa.com	Tf. 609 717 617	Fax 93 635 14 80
Asturias, León y Cantabria	emilio.alvarez@texsa.com	Tf. 609 717 726	Fax 98 536 00 40
Álava, Guipúzcoa, Vizcaya y La Rioja	ricardo.rico@texsa.com	Tf. 628 142 368	Fax 93 635 14 80
Valladolid, Zamora, Salamanca, Palencia, Burgos, Avila y Segovia	enrique.gomez@texsa.com	Tf. 618 696 259	Fax 93 635 14 80
Zaragoza, Huesca, Teruel, Navarra y Soria	jesus.torres@texsa.com	Tf. 609 717 203	Fax 93 635 14 80
Catalunya y Baleares (industriales)	josep.riera@texsa.com	Tf. 609 714 358	Fax 93 635 14 80
Lérida, Tarragona y Andorra (almacenes)	joan.cardus@texsa.com	Tf. 609 989 447	Fax 93 635 14 80
Barcelona y Gerona (almacenes)	francisco.munoz@texsa.com	Tf. 609 709 844	Fax 972 24 44 67
Alicante, Murcia y Albacete	jbautista.saez@texsa.com	Tf. 609 658 851	Fax 93 635 14 80
Valencia, Castellón y Cuenca	enrique.salavert@texsa.com	Tf. 609 709 784	Fax 96 364 41 82
Madrid (industriales)	jesusm.delcastillo@texsa.com	Tf. 628 025 907	Fax 93 635 14 80
Madrid, Guadalajara, Ciudad Real, Toledo y Cáceres	domingo.vasiete@texsa.com	Tf. 609 719 378	Fax 91 616 85 54
Sevilla, Córdoba, Cádiz, Huelva, Badajoz y Canarias (industriales)	mangel.medina@texsa.com	Tf. 609 719 048	Fax 93 635 14 80
Málaga, Granada, Jaén y Almería (industriales)	antonio.gomez@texsa.com	Tf. 609 719 157	Fax 958 81 14 05
Andalucía y Badajoz (almacenes)	enrique.medina@texsa.com	Tf. 679 335 627	Fax 93 635 14 80
Almacén Regulador Zona Centro	Polígono Llanos de Jerez, 1 Coslada 28820 (MADRID)	Tf. 916 693 870	Fax 916 695 213
Almacén Regulador Zona Norte	Barrio El Juncal s/n Aparcabisa 48510 Trapaga (BILBAO)	Tf. 620 544 426	Fax 944 375 105
Almacén Regulador Zona Levante	Pol. Ind. Juan Carlos I - Avda. de la Foia, (final) 46440 Almusafes (VALENCIA)	Tf. 650 659 340	Fax 961 783 964



TEXSA, S.A.

BARCELONA
C/ Ferro,7- Polígono Can Pelegrí
08755 Castellbisbal
Tel. (+34) 93 635 14 00
Fax (+34) 93 635 14 80

MADRID
Polígono Llanos de Jerez, 1
28820 Coslada
Tel. (+34) 91 669 38 70
Fax (+34) 91 669 52 13

E-mail: texsa@texsa.com
Servicio Atención Cliente (S.A.C.) Tel. 901 11 66 12

<http://www.texsa.com>

Revisión
28 Mayo 2009