

Tarifa enero 2010

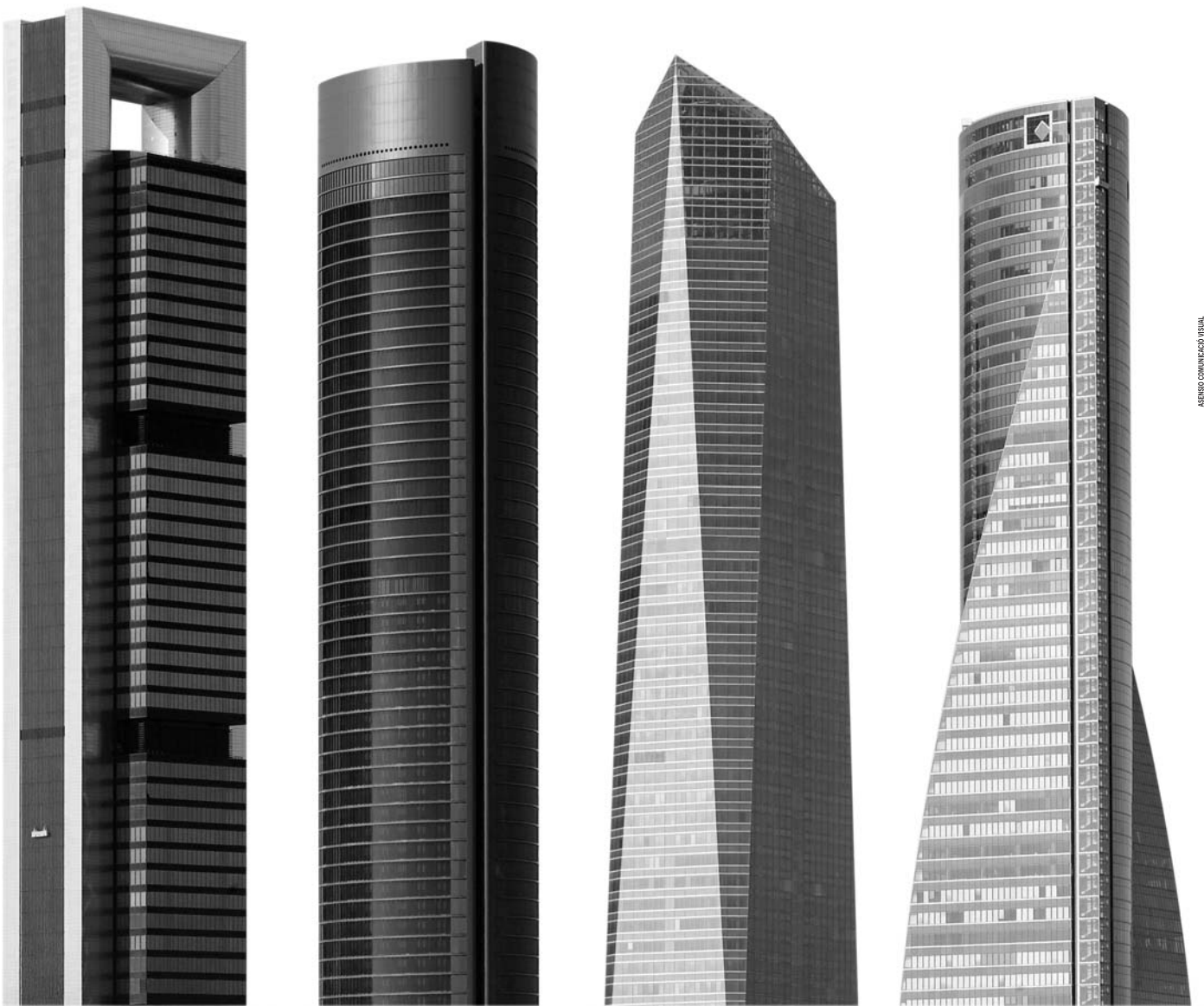

Impermeabilización, Aislamiento térmico y acústico
Drenajes, Geotextiles y Auxiliares



Impermeabilización

Láminas asfálticas poliméricas de APP - Morterplás _____	Pag. 5
- No protegidas	
- Autoprotegidas	
Láminas asfálticas poliméricas de SBS - Morterplás SBS _____	Pag. 6
- No protegidas	
- Autoprotegidas	
Láminas asfálticas autoadhesivas Texself _____	Pag. 7
- No protegidas	
- Autoprotegidas	
Láminas asfálticas de oxiasfalto Plasfal _____	Pag. 8
- No protegidas	
- Autoprotegidas	
Bandas asfálticas de adherencia, refuerzo y juntas _____	Pag. 9
- SBS Poliméricas	
- Autoadhesivas	
Placa asfáltica _____	Pag. 10
- Tegola Canadese	
Imprimaciones, emulsiones y adhesivos _____	Pag. 11
- Emufal I	
- Emufal N, Emufal TE	
- Adhesivo P	
- Junter F, Texsajoint, Texsaflex P	
Selladores y adhesivos de espuma de poliuretano _____	Pag. 12
- Texsapur	
Pintura impermeabilizante: _____	Pag. 13
- Cubiertas: Impertexsa Cubiertas	
Placas onduladas bituminadas Texsaplack® _____	Pag. 14
- Placas onduladas bajo teja	
- Placas onduladas para cubiertas y tabiques pluviales	

Aislamiento térmico

Poliestireno extruido: Styrofoam-dow _____	Pag. 15
- Cubiertas: Roofmate	
- Vertical: Wallmate, Styrofoam	
- Suelos: Floormate	
Baldosa aislante: Texlosa _____	Pag. 16
Perlita y espumantes _____	Pag. 17
Poliisocianurato: Aisladeck _____	Pag. 17
- Cubierta metálica: Aisladeck BV, VV y AL	

Aislamiento acústico

Láminas sintéticas aislantes _____	Pag. 18
- Tecsound®	
Láminas sintéticas aislantes autoadhesivas _____	Pag. 18
- Tecsound® SY	
Bandas sintéticas autoadhesivas _____	Pag. 18
- Tecsound® S Band	
Complejos acústicos _____	Pag. 19
- Tecsound® FT, FT-AL, 2 FT	
Lámina aislante a ruido de impacto _____	Pag. 19
- Texsilen	
- Texsilen plus	

Geotextiles y capas separadoras

- Terram _____	Pag. 20
- Rooftex _____	Pag. 20

Drenajes

Drentex _____	Pag. 20
- Protect, Plus, Impact	

Juntas de hormigonado

- Junta Gum _____	Pag. 21
- Expandjoint (juntas expansivas) _____	Pag. 21

Auxiliares

Impermeabilización bituminosa, acrílica y placa asfáltica _____	Pag. 22
- Cazoletas, Paragravillas, Morriones, Gárgolas, etc.	
Texsaplack® auxiliares _____	Pag. 23
- Cumbreras, Fijaciones, etc.	
Fondos de juntas _____	Pag. 24
- Juntalen	
Aislamientos térmicos y acústicos _____	Pag. 25
- Soportes, Fijaciones y Adhesivos	
Auxiliares Texsapur _____	Pag. 26
Drenajes _____	Pag. 26
- Fijaciones, Perfiles	

índice alfabético

Producto	Pág.	Producto	Pág.	Producto	Pág.
ADHESIVO P	11	MORTERPLAS FP 4 Kg	5	TECSOUND® SY 50	18
AISLADECK AL	17	MORTERPLAS FP 4,8 Kg	5	TECSOUND® SY 70	18
AISLADECK BV	17	MORTERPLAS FP 4 Kg GARDEN	5	TECSOUND® SY 100	18
AISLADECK VV	17	MORTERPLAS FP-S 4,8 Kg	5	TECSOUND® S 50 BAND	18
CAZOLETAS EPDM	22	MORTERPLAS FP-T 6 Kg MIN.	5	TECSOUND® S 70 BAND	18
CAZOLETAS EPDM SIFONICAS		MORTERPLAS FPV-S 5 Kg MIN.	5	TECSOUND® FT 40	19
CON PARAGRAVILLAS	22	MORTERPLAS FPV 4 Kg MIN.	5	TECSOUND® FT 55	19
CAZOLETAS TPE	22	MORTERPLAS FPV 5 Kg MIN.	5	TECSOUND® FT 75	19
CONEXION GARGOLA 80 mm	22	MORTERPLAS FV 3 Kg	5	TECSOUND® 2FT 80	19
CONEXION GARGOLA 100 mm	22	MORTERPLAS FV 4 Kg	5	TECSOUND® FT 55 AL	19
CUMBRERA NEGRA	23	MORTERPLAS FV 4 Kg MIN.	5	TEGOLA CANADESE MASTER	10
CUMBRERA ROJO	23	MORTERPLAS GARDEN MIN.	5	TEGOLA CANADESE STANDARD	10
CUMBRERA VERDE	23	MORTERPLAS JOINT 4,8 Kg	9	TEGOLA CANADESE TRADICIONAL	10
CHIMENEA AIREACION NORMAL	23	MORTERPLAS PARKING	6	TEGOLA COBRE CUMBRERA	23
CHIMENEA AIREACION TEGOLA	23	MORTERPLAS PEc 3 Kg	5	TEGOLA COBRE LIMAHOYAS	23
DRENTEX FIJACION	26	MORTERPLAS PEc 4 Kg	5	TEGOLA GOTHIC	10
DRENTEX FIJACION AUTOADHESIVA	26	MORTERPLAS SBS 3 Kg AL	6	TEGOLA MOSAIK	10
DRENTEX IMPACT 100	21	MORTERPLAS SBS FM 3 Kg	6	TEGOLA PRESTIGE COMPACT CU	10
DRENTEX IMPACT 200	21	MORTERPLAS SBS FM 5 Kg MIN.	6	TEGOLA PRESTIGE COMPACT ZN-TI	10
DRENTEX IMPACT GARDEN	21	MORTERPLAS SBS FP 3 Kg	6	TEGOLA STANDARD CLAVO	23
DRENTEX IMPACT PARKING	21	MORTERPLAS SBS FP 4 Kg	6	TERRAM 500	20
DRENTEX M PLUS	21	MORTERPLAS SBS FP 3 Kg BAND 33	9	TERRAM 700	20
DRENTEX PERFIL	26	MORTERPLAS SBS FP-T 6 Kg MIN.	6	TERRAM 1000	20
DRENTEX PROTECT 40	20	MORTERPLAS SBS FPV 4 Kg MIN.	6	TERRAM 1500	20
DRENTEX PROTECT 50	20	MORTERPLAS SBS FPV 5 Kg MIN.	6	TERRAM 3000	20
DRENTEX PROTECT 80	20	MORTERPLAS SBS FV 3 Kg	6	TEXBASE	8
DRENTEX PROTECT 500	20	MORTERPLAS SBS FV 4 Kg	6	TEXLOSA 40/35 R	16
DRENTEX PROTECT PLUS	21	MORTERPLAS SBS FV 4 Kg MIN.	6	TEXLOSA 50/35 R	16
EMUFAL I	11	OXIASFALTO 90/40	11	TEXLOSA 60/35 R	16
EMUFAL N	11	PARAGRAVILLAS TEXSA	22	TEXLOSA 80/35 R	16
EMUFAL TE	11	PARAGRAVILLAS ZINC	22	TEXSADREN C	22
ESPUMOGEN BK	17	PERLITA A-13	16	TEXSAFLEX P	12
EXPANDJOINT (20 x 5)	21	PERLITA B-10	16	TEXSAJOINT	12
EXPANDJOINT (20 x 10)	21	PERLITA B-6	16	TEXSAPLACK® BT 230	14
FIJACION CLAVOS NEGRO	23	PLASFAL 3 KG AL	8	TEXSAPLACK® BT MINI	14
FIJACION CLAVOS ROJO	23	PLASFAL FP 3 Kg	8	TEXSAPLACK® COLOR STANDARD B	14
FIJACION CLAVOS VERDE	23	PLASFAL FP 4 Kg	8	TEXSAPLACK® COLOR STANDARD M	14
FIJACION CHM TEXSA	26	PLASFAL FV 3 Kg	8	TEXSAPLACK® COLOR STANDARD N	14
FIJACION CHM TEXSA METAL	26	PLASFAL FV 4 Kg	8	TEXSAPLACK® COLOR STANDARD R	14
FIJACION PT 6 CM	25	PLASFAL PE 2,5 Kg	8	TEXSAPLACK® COLOR STANDARD V	14
FIJACION PT 9 CM	25	PLASFAL PE 3 Kg	8	TEXSAPLOT P-10	25
FLOORMATE 200	16	PLASFAL PE 4 Kg	8	TEXSAPUR CLEANER (limpiador)	26
FLOORMATE 500	16	REJILLA TEJA	23	TEXSAPUR GSP CÁNULA	12
GARGOLA LARGO 375 MM	22	ROOFMATE PT	15	TEXSAPUR GSP GUN	12
GARGOLA LARGO 415 MM	22	ROOFMATE SL	15	TEXSAPUR GSP GUN (pistola)	26
GARGOLA PARA BALCONES	23	ROOFTEX 120	20	TEXSAPUR TEJA (tile-bond)	12
HIPER MORTERPLAS 4 Kg	5	ROOFTEX 150	20	TEXSELF 1,5	7
HIPER MORTERPLAS 4,8 Kg	5	ROOFTEX 200	20	TEXSELF AL NATURAL 1,5 mm	7
IMPERTEXSA A-50	23	ROOFTEX 250	20	TEXSELF BAND 1,5 mm	9
IMPERTEXSA CUBIERTAS	13	ROOFTEX 300	20	TEXSELF BAND AL 1,5 mm	9
IMPERTEXSA M	23	ROOFTEX 400	20	TEXSELF BAND FV 2C	9
JUNTA GUM 15 cm PVC	21	ROOFTEX FV 100	20	TEXSELF FV 2C	7
JUNTA GUM 19 cm PVC	21	SOPORTE SNR 10	25	TEXSELF FV 4 Kg MIN.	7
JUNTA GUM 24 cm PVC	21	SOPORTE SR 50	25	TEXSELF GS 2 mm	7
JUNTA GUM 32 cm PVC	21	SOPORTE SR 70	25	TEXSELF HD 1,5 mm	7
JUNTA GUM SB 19 cm PVC	21	SOPORTE SR 100	25	TEXSELF M	7
JUNTA GUM SB 24 cm PVC	21	SOPORTE SR 150	25	TEXSELF PE 2 mm	7
JUNTALEN	24	STYROFOAM IB	15	TEXSILEN	19
JUNTER F 15	12	SUPER MORTERPLAS 4 Kg	5	TEXSILEN PLUS	19
JUNTER F 20	12	SUPER MORTERPLAS 4,8 Kg	5	WALLMATE CW	15
JUNTER F 25	12	TECSOUND® 35	18	WALLMATE PM	15
JUNTER FLEX (310 CC)	12	TECSOUND® 50	18		
MORRION UNIVERSAL	22	TECSOUND® 70	18		
MORTERPLAS FP 3 Kg	5	TECSOUND® 100	18		
		TECSOUND® SY 35	18		

Impermeabilización

Láminas asfálticas poliméricas de APP

No protegidas

■ Familia LAM - Grupo APP

Código	Clase Logística	Producto	Designación	Armadura (gr/m ²)	Kg/m ²	Rollo	m ² /rollo	m ² /palet	€/m ²
12610088	B	HIPER MORTERPLÁS 4,8 Kg	LBM-48-FP+PE	FP (140) + PE (65)	4,8	1,1 m x 8 m	8,8	202,4	11,97
10010010	A	HIPER MORTERPLÁS 4 Kg	LBM-40-FP+PE	FP (140) + PE (65)	4	1,1 m x 10 m	11	253	10,19
10200008	C	SUPER MORTERPLÁS 4,8 Kg ^{NUOVO}	LBM-48-PE+PE	PE coextrusionado de (95) y PE coextrusionado de (30)	4,8	1,1 m x 8 m	8,8	202,4	11,49
10200000	A	SUPER MORTERPLÁS 4 Kg	LBM-40-PE+PE	PE coextrusionado de (95) y PE coextrusionado de (30)	4	1,1 m x 10 m	11	253	9,71
10190000	A	MORTERPLÁS PEC 4 Kg	LBM-40-PE	PE coextrusionado de (95)	4	1,1 m x 10 m	11	253	8,39
10170014	A	MORTERPLÁS PEC 3 Kg	LBM-30-PE	PE coextrusionado de (95)	3	1,1 m x 13 m	14,3	328,9	6,76
18510008	C	MORTERPLÁS FP-S 4,8 Kg	LBM-48-FP	FP (180)	4,8	1 m x 8 m	8	200	9,99
10730008	A	MORTERPLÁS FP 4,8 Kg	LBM-48-FP	FP (160)	4,8	1 m x 8 m	8	200	9,74
10160000	A	MORTERPLÁS FP 4 Kg	LBM-40-FP	FP (160)	4	1 m x 10 m	10	250	8,70
10220013	A	MORTERPLÁS FP 3 Kg	LBM-30-FP	FP (160)	3	1 m x 13 m	13	325	6,83
18930000	C	MORTERPLÁS FP 4 Kg GARDEN	LBM-40-FP	FP (160)	4	1 m x 10 m	10	250	10,28
18880000	A	MORTERPLÁS FV 4 Kg	LBM-40-FV	FV (100)	4	1 m x 10 m	10	250	7,63
18870013	A	MORTERPLÁS FV 3 Kg	LBM-30-FV	FV (60)	3	1 m x 13 m	13	325	5,94

Autoprotegidas

■ Familia LAM - Grupo APP

Código	Clase Logística	Producto	Acabado	Designación	Armadura (gr/m ²)	Kg/m ²	Rollo	m ² /rollo	m ² /palet	€/m ²
18221000	C	MORTERPLÁS FP-T 6 Kg MIN. Solape 12±1 cm.	P-N	LBM-60/G-FP	FPE (230)	6	1 m x 7 m	7	175	11,60
18281008	A	MORTERPLÁS FPV 5 Kg MIN. Solape 8±1 cm.	P-N	LBM-50/G-FP	FPV (160) (composite)	5	1 m x 8 m	8	200	10,23
18283008	C		G-R							11,06
18284500	C		P-V							11,06
18280108	C		P-B							11,06
18291000	A	MORTERPLÁS FPV 4 Kg MIN. Solape 8±1 cm.	P-N	LBM-40/G-FP	FPV (160) (composite)	4	1 m x 10 m	10	250	8,67
18293900	C		P-R							9,51
18294500	C		P-V							9,51
18290100	C		P-B							9,51
16151000	A	MORTERPLÁS FV 4 Kg MIN. Solape 8±1 cm.	P-N	LBM-40/G-FV	FV (60)	4	1 m x 10 m	10	250	6,67
10383900	C		P-R							7,50
10384500	C		P-V							7,50
10380100	C		P-B							7,50
10154508	A	MORTERPLÁS GARDEN MIN. Solape 8±1 cm.	P-V	LBM-50/G-FP	FP (160)	5	1 m x 8 m	8	200	11,76
10151008	C		P-N							11,64

Láminas asfálticas poliméricas de SBS

No protegidas

Familia LAM - Grupo SBS

Código	Clase Logística	Producto	Designación	Armadura (gr/m ²)	Kg/m ²	Rollo	m ² /rollo	m ² /palet	€/m ²	
10580008	A	MORTERPLÁS PARKING (FP 150 cara superior)	LBM-48-FP	FP (180)	Fieltro de poliéster reforzado y estabilizado	4,8	1 m x 8 m	8	200	14,95
13130013	C	MORTERPLÁS SBS FM 3 Kg	LBM-30-FP	FP* (160)		3	1 m x 13 m	13	325	7,16
10390000	A	MORTERPLÁS SBS FP 4 Kg	LBM-40-FP	FP (160)		4	1 m x 10 m	10	250	8,81
19060013	A	MORTERPLÁS SBS FP 3 Kg	LBM-30-FP	FP (160)		3	1 m x 13 m	13	325	6,93
10410000	A	MORTERPLÁS SBS FV 4 Kg	LBM-40-FV	FV (100)	4	1 m x 10 m	10	250	7,65	
17970013	A	MORTERPLÁS SBS FV 3 Kg	LBM-30-FV	FV (60)	3	1 m x 13 m	13	325	5,95	

*FP (160)= Especial fijación mecánica

Autoprotegidas

Familia LAM - Grupo SBS

Código	Clase Logística	Producto	Acabado	Designación	Armadura (gr/m ²)	Kg/m ²	Rollo	m ² /rollo	m ² /palet	€/m ²
18201000	C	MORTERPLÁS SBS FP-T 6 Kg MIN. Solape 12±1 cm.	P-N	LBM-60/G-FP	FPE (230)	6	1 m x 7 m	7	175	11,73
18141008	C	MORTERPLÁS SBS FM 5 Kg MIN. Solape 12±1 cm. DITE	P-N	LBM-50/G-FM	FM (190)	5	1 m x 8 m	8	200	11,52
18140108	C		P-B							12,39
10441008	C	MORTERPLÁS SBS FPV 5 Kg MIN. Solape 8±1 cm.	P-N	LBM-50/G-FP	FPV (160) (composite)	5	1 m x 8 m	8	200	10,34
10443008	C		G-R							11,19
10444508	C		P-V							11,19
10440108	C		P-B							11,19
10331000	A	MORTERPLÁS SBS FPV 4 Kg MIN. Solape 8±1 cm.	P-N	LBM-40/G-FP	FPV (160) (composite)	4	1 m x 10 m	10	250	8,77
10333900	C		P-R							9,62
10334500	C		P-V							9,62
10330100	C		P-B							9,62
10401000	A	MORTERPLÁS SBS FV 4 Kg MIN. Solape 8±1 cm.	P-N	LBM-40/G-FV	FV (60)	4	1 m x 10 m	10	250	6,67
10403900	C		P-R							7,50
10404500	C		P-V							7,50
10400100	C		P-B							7,50
10660013	C	MORTERPLÁS SBS 3 Kg AL	AL natural	LBM-30-NA/M	NA	3	1 m x 13 m	13	325	8,01

CLASIFICACIÓN LOGÍSTICA DE PRODUCTOS:

A = Producto en stock permanente y servicio inmediato.

B = Producto normalmente en stock o de fabricación inmediata.

C = Producto a consultar plazo de entrega y cantidades mínimas de suministro.

Denominación acabados:

P-N= Pizarrita Natural, **P-B**= Pizarrita blanca, **P-R**= Pizarrita roja, **P-V**= Pizarrita verde, **G-R**= Gránulo rojo.

Denominación armaduras:

FP= Fieltro de poliéster, **FV**= Fieltro de fibra de vidrio, **PE**= Film de polietileno, **FM**= Fieltro de poliéster reforzado y estabilizado con malla de fibra de vidrio, **FPV**= Fieltro de poliéster reforzado, **NA**= No armada.

Láminas asfálticas autoadhesivas Texself

No protegidas

■ Familia LAM - Grupo ADH

Código	Clase Logística	Producto	Designación	Acabado	Armadura	Espesor mm	Rollo	m ² /rollo	m ² /palet	€/m ²
12450020	A	TEXSELF M	LBA-15-PE	Polietileno alta densidad	-	1,5	1,1 m x 20 m	22	506	5,57
12600020	C	TEXSELF HD 1,5 mm	LBA-15-TPP	Malla polipropileno	-	1,5	1,1 m x 20 m	22	506	11,56
18900000	C	TEXSELF GS 2 mm	LBA-20-AL	P. S.	C. AL+PE	2	1 m x 15 m	15	345	15,43
12510022	A	TEXSELF 1,5	LBA-15-PE	Polietileno laminado cruzado	-	1,5	1,1 m x 20 m	22	506	8,20
12560000	C	TEXSELF PE 2 mm	LBA-20-PE	P. S.	PE	2	1,1 m x 15 m	16,50	379,5	8,40
19022015	A	TEXSELF FV 2C	LBA-20-FV	P. SI.	FV	2	1 m x 15 m	15	345	8,71

Autoprotegidas

■ Familia LAM - Grupo ADH

Código	Clase Logística	Producto	Acabado	Designación	Armadura (gr/m ²)	Espesor mm	Rollo	m ² /rollo	m ² /palet	€/m ²
12460020	C	TEXSELF AL NATURAL 1,5 mm	AL natural	LBA-15/M NA	NA	1,5	1 m x 20 m	20	500	7,86
12481010	C	TEXSELF FV 4 Kg MIN.	P-N	LBA-40/G-FV	FV	3,8	1 m x 10 m	10	250	11,39

CLASIFICACIÓN LOGÍSTICA DE PRODUCTOS:

A = Producto en stock permanente y servicio inmediato.

B = Producto normalmente en stock o de fabricación inmediata.

C = Producto a consultar plazo de entrega y cantidades mínimas de suministro.

Denominación armaduras:

FV= Fieltro de fibra de vidrio, **PE**= Film de polietileno, **NA**= No armada.

Todas las láminas autoadhesivas presentan un plástico siliconado extraíble en su cara inferior.

Acabado: **P.S.**= Plástico separador, **P.SI.**= Plástico siliconado, **P.R.**= Plástico rugoso, **AL**= Aluminio, **P-N.**= Pizarrita Natural

Láminas asfálticas de oxiasfalto Plasfal

No protegidas

■ Familia LAM - Grupo OXI

Código	Clase Logística	Producto	Designación	Armadura (gr/m ²)	Kg/m ²	Rollo	m ² /rollo	m ² /palet	€/m ²
10520011	A	PLASFAL PE 4 Kg	LO-40-PE	PE (95)	4	1,1 m x 10 m	11	253	5,86
10510014	A	PLASFAL PE 3 Kg	LO-30-PE	PE (95)	3	1,1 m x 13 m	14,3	328,9	4,74
18170000	A	PLASFAL FP 4 Kg	LO-40-FP	FP (140)	4	1 m x 10 m	10	250	7,07
10570013	C	PLASFAL FP 3 Kg	LO-30-FP	FP (140)	3	1 m x 13 m	13	325	6,00
10530000	A	PLASFAL FV 4 Kg	LO-40-FV	FV (60)	4	1 m x 10 m	10	250	5,60
10500013	A	PLASFAL FV 3 Kg	LO-30-FV	FV (60)	3	1 m x 13 m	13	325	4,44

Autoprotegidas

■ Familia LAM - Grupo OXI

Código	Clase Logística	Producto	Acabado	Designación	Armadura (gr/m ²)	Kg/m ²	Rollo	m ² /rollo	m ² /palet	€/m ²
10550013	A	PLASFAL 3 Kg AL	Aluminio natural	LO-30-NA/M	NA	3	1 m x 13 m	13	325	6,85
10563913	C		Aluminio rojo							9,10

Barrera de vapor

■ Familia LAM - Grupo OXI

Código	Clase Logística	Producto	Armadura (gr/m ²)	Kg/m ²	Rollo	m ² /rollo	m ² /palet	€/m ²
10480015	C	PLASFAL PE 2,5 Kg	PE (65)	2,5	1,10 m x 15 m	16,50	379,50	3,87

Capa regularizadora y protectora

■ Familia LAM - Grupo OXI

Código	Clase Logística	Producto	Acabado	Armadura (gr/m ²)	Kg/m ²	Rollo	m ² /rollo	m ² /palet	€/m ²
18190000	C	TEXBASE	Film de polietileno en ambas caras	FP (100 g)	1,2	1 m x 30 m	30	750	3,56

CLASIFICACIÓN LOGÍSTICA DE PRODUCTOS:

A = Producto en stock permanente y servicio inmediato.

B = Producto normalmente en stock o de fabricación inmediata.

C = Producto a consultar plazo de entrega y cantidades mínimas de suministro.

Denominación armaduras:

FP= Fieltro de poliéster, **FV**= Fieltro de fibra de vidrio, **PE**= Film de polietileno, **NA**= No armada.

Acabado: **AL**= Aluminio.

Bandas asfálticas de adherencia, refuerzo y juntas

Bandas asfálticas poliméricas de SBS

■ Familia LAM - Grupo SBS

Código	Clase Logística	Producto	Ancho/cm	Armadura	Rollo	rollo/palet	ml/palet	€/ml
10680013	C	MORTERPLAS SBS FP 3 Kg Band 33	33	FP-160	0,33 x 13 m	75	975	2,90
10210000	C	MORTERPLAS JOINT 4,8 Kg	50	PE laminado cruzado	0,50 x 14 m	32	448	7,02

Bandas asfálticas autoadhesivas

■ Familia LAM - Grupo ADH

Código	Clase Logística	Producto	Acabado	Ancho cm	Armadura	Rollo	Rollos/caja	ml/caja	€/ml
12773915	C	TEXSELF BAND AL 1,5 mm	AL rojo	15	-	12 m x 0,15 m	4	48	3,14
12773930	C			30		12 m x 0,30 m	2	24	6,19
12770015	C		AL natural	15	-	12 m x 0,15 m	4	48	2,96
12770030	C			30		12 m x 0,30 m	2	24	5,72
12660015	C	TEXSELF BAND 1,5 mm	PE laminado cruzado	15	-	12 m x 0,15 m	4	48	2,88
12660030	C			30		12 m x 0,30 m	2	24	5,64
12730015	C	TEXSELF BAND FV 2C	P.S.I.	15	FV	10 m x 0,15 m	4	40	3,79

CLASIFICACIÓN LOGÍSTICA DE PRODUCTOS:

A = Producto en stock permanente y servicio inmediato.

B = Producto normalmente en stock o de fabricación inmediata.

C = Producto a consultar plazo de entrega y cantidades mínimas de suministro.

Denominación armaduras: **FP**= Filtro de poliéster, **FV**= Filtro de fibra de vidrio, **PE**= Film de Polietileno

Las bandas autoadhesivas presentan un plástico siliconado extraíble en su cara inferior. * Acabado: **AL**= Aluminio.

Placa asfáltica: Tegola Canadese

■ Familia PLA - Grupo TEG

Código	Clase Logística	Producto	Acabado	Armadura (gr/m²)	Kg/m²	m²/paquete	m²/palet	€/m²					
10920008	A	TEGOLA CANADESE STANDARD	Gris claro	FV (125)	10,7	3,05	158,6	15,16					
10920007	A		Gris oscuro					15,16					
10920005	A		Marrón jaspeado					15,16					
10920006	A		Marrón oscuro					15,16					
10920001	A		Negro					15,16					
10920002	C		Negro jaspeado					15,16					
10920009	A		Rojo					15,16					
10920050	A		Rojo España					15,16					
10920003	A		Rojo jaspeado					15,16					
10920004	A		Verde jaspeado					15,16					
18360000	C		Azul					19,67					
18820000	C		TEGOLA CANADESE TRADICIONAL					Rojo jaspeado	FV (125)	11	3,05	158,6	17,96
18823000	C							Rojo ladrillo					17,96
18824000	C	Marrón jaspeado		17,96									
18824500	C	Verde jaspeado		17,96									
18825500	C	Ardesia		17,96									
10973000	C	TEGOLA CANADESE MASTER	Gris piedra ^(A)	FV (125)	15	2	128	35,43					
10910000	C	TEGOLA MOSAIK	Negro ^(B)	FV (100)	8,5	3,45	179,4	15,66					
19002000	C	TEGOLA GOTHIK	Rojo jaspeado ^(C)	FV (100)	8,5	3,45	179,4	19,60					
19110000	C	TEGOLA PRESTIGE COMPACT CU	Cobre	FV+FV (80+80)	8,9	4,06	194,88	79,30					
19010000	C	TEGOLA PRESTIGE COMPACT ZN-T	Zinc-Titanio	FV+FV (80+80)	8,9	4,06	194,88	79,30					

CLASIFICACIÓN LOGÍSTICA DE PRODUCTOS:

A = Producto en stock permanente y servicio inmediato.

B = Producto normalmente en stock o de fabricación inmediata.

C = Producto a consultar plazo de entrega y cantidades mínimas de suministro.

Denominación armaduras: **FV**= Feltro de fibra de vidrio.

(A) Colores Master: Ladrillo viejo, Madera, Gris pizarra.

(B) Colores Mosaik: Verde jaspeado, Gris jaspeado, Marrón jaspeado y Rojo jaspeado.

(C) Colores Gothik: Negro jaspeado, Verde jaspeado, Gris jaspeado y Marrón jaspeado.

Imprimaciones, emulsiones, adhesivos y selladores

Imprimaciones

■ Familia PIM - Grupo EMU

Código	Clase Logística	Producto	Definición	Designación	Envase	Cantidad/Palet	Consumo Kg/m ²	€/Kg
10880010	C	EMUFAL I	Imprimación asfáltica de base acuosa	EA 104231	9 Kg	405 Kg	0,32	2,99
10880025	A				24 Kg	528 Kg		1,74

Emulsiones asfálticas (Protectores)

■ Familia PIM - Grupo EMU

Código	Clase Logística	Producto	Definición	Designación	Envase	Cantidad/Palet	Consumo Kg/m ²	€/Kg
10860210	B	EMUFAL N	Emulsión asfáltica para la protección de muros	ED 104231	10 Kg	450 Kg	0,6	2,01
10860325	A				25 Kg	550 Kg		1,62
10870110	B	EMUFAL TE	Emulsión asfáltica modificada con caucho para protección de paredes y muros	EA 104231	9 Kg	405 Kg	1,5	3,01
10870125	A				24 Kg	528 Kg		2,43

Adhesivos y regularizadores

■ Familia PIM - Grupo EMU

Código	Clase Logística	Producto	Definición	Designación	Envase	Cantidad/Palet	Consumo Kg/m ²	€/Kg
10820025	B	ADHESIVO P	Emulsión asfáltica modificada con caucho para adhesión de láminas a soportes rugosos. (hormigón, láminas minerales, cubiertas de aparcamiento).	EA 104231	23 Kg	506 Kg	1	3,64

■ Familia PIM - Grupo MAS

Código	Clase Logística	Producto	Definición	Designación	Envase	Cantidad/Palet	Consumo Kg/m ²	€/Kg
13420025	B	OXIASFALTO 90/40	Asfalto oxidado de aplicación en caliente para regularizar y como soporte de láminas adheridas.	OA-90/40	Sacos de 20 Kg	1.200 Kg	2	1,71

CLASIFICACIÓN LOGÍSTICA DE PRODUCTOS:

A = Producto en stock permanente y servicio inmediato.

B = Producto normalmente en stock o de fabricación inmediata.

C = Producto a consultar plazo de entrega y cantidades mínimas de suministro.

Masillas selladoras de base caucho-asfalto

■ Familia PIM - Grupo MAS

Código	Clase Logística	Producto	Definición	Designación	Presentación	Cantidad/Palet	Consumo Kg/m ²	€/ml
16120052	A	JUNTER F 15	Masilla plástica de base caucho-asfalto. Aplicación en frío	BH-II 104233	Caja de 52 m/l	1040 m/l	En función de la junta	1,42
16130030	A	JUNTER F 20			Caja de 30 m/l	600 m/l		1,83
16140020	A	JUNTER F 25			Caja de 20 m/l	400 m/l		2,59
16080000	C	JUNTER FLEX (310 cc)	Masilla de base caucho-asfalto		caja de 30 cartuchos	900 cartuchos		3,92 €/cart

■ Familia PIM - Grupo JUN

Código	Clase Logística	Producto	Definición	Presentación	Cantidad/Palet	Consumo Kg/m ²	€/Kg
16190025	B	TEXSAJOINT	Ligante de asfalto elastomérico	Cajas de 25 Kg	Palets de 600 Kg	En función de la junta	2,14

Masillas selladoras de poliuretano

■ Familia PIM - Grupo MAS

Código	Clase Logística	Producto	Color	Presentación	Consumo Kg/ml	€/Ud
16903500	A	TEXSAFLEX P	Gris	Cartuchos de 310 cc	Según juntas	5,34
16900100	A		Blanco			5,34
16903300	A		Marrón	Cajas de 25 ud.		5,34
16901100	A		Negro			5,34

Selladores y adhesivos de espuma de poliuretano: Teksapur

■ Familia AIS - Grupo PUR

Código	Clase Logística	Producto	Aplicación	Presentación	Cantidad/palet	€
17260001	C	TEXSAPUR GSP CÁNULA	Relleno y sellado de huecos en construcción, fontanería, calefacción, instalaciones eléctricas, marcos de ventanas...	Caja de 12 cartuchos de 750 cm ³	672	4,91 €/Ud
17260002	C	TEXSAPUR GSP GUN			672	4,91 €/Ud
17360000	C	TEXSAPUR TEJAS (TILE-BOND)	Adhesivo especial para tejas		672	6,23 €/Ud

CLASIFICACIÓN LOGÍSTICA DE PRODUCTOS:

A = Producto en stock permanente y servicio inmediato.

B = Producto normalmente en stock o de fabricación inmediata.

C = Producto a consultar plazo de entrega y cantidades mínimas de suministro.

Pinturas impermeabilizantes: Impertexsa Cubiertas

Cubiertas

■ Familia PIN - Grupo CUB

Código	Clase Logística	Producto	Color	Designación	Envase	Cantidad / Palet	Consumo Kg/m ²	€/Kg
19450104	C	IMPERTEXSA CUBIERTAS	Blanco	UNE 53410 con armadura y UNE 53413 sin armadura	2 latas de 5 Kg	600 Kg	2,20 con armadura en dos capas y 1,70 sin armadura en dos capas	3,27
19450115	A				Latas de 20 Kg	660 Kg		2,69
19453504	C		Gris Lluvia		2 latas de 5 Kg	600 Kg		3,27
19453515	C				Latas de 20 Kg	660 Kg		2,69
19453604	A		Gris		2 latas de 5 Kg	600 Kg		3,27
19453615	A				Latas de 20 Kg	660 Kg		2,69
19455504	C		Negro		2 latas de 5 Kg	600 Kg		3,27
19455515	C				Latas de 20 Kg	660 Kg		2,69
19453904	A		Rojo		2 latas de 5 Kg	600 Kg		3,27
19453915	A				Latas de 20 Kg	660 Kg		2,69
19454404	C		Verde		2 latas de 5 Kg	600 Kg		3,51
19454415	C				Latas de 20 Kg	660 Kg		2,96
19451704	C		Teja		2 latas de 5 Kg	600 Kg		3,27
19451715	A				Latas de 20 Kg	660 Kg		2,69

CLASIFICACIÓN LOGÍSTICA DE PRODUCTOS:

A = Producto en stock permanente y servicio inmediato.

B = Producto normalmente en stock o de fabricación inmediata.

C = Producto a consultar plazo de entrega y cantidades mínimas de suministro.

Placas onduladas bituminadas Texsaplack®

Placa ondulada bajo teja Texsaplack®

■ Familia TXP - Grupo TXP

Código	Clase Logística	Producto	Definición	Dimensiones	Presentación	m ² /palet	€/m ²
19810050	A	TEXSAPLACK® BT 230	Placa especial para teja cerámica curva de 23 cm	2,00 x 0,99 m	250 placas / palet	495	5,42
19800000	A	TEXSAPLACK® BT MINI	Placa minionda bajo teja	2,00 x 0,87 m	150 placas / palet	261	5,47

Placa ondulada cubierta Texsaplack®

■ Familia TXP - Grupo TXP

Código	Clase Logística	Producto	Definición	Dimensiones	Presentación	m ² /palet	€/m ²
19829900	C	TEXSAPLACK® STANDARD N	Placas coloreadas para cubiertas y tabiques pluviales, en colores: (Negro, Rojo, Verde, Marfil y Blanco)	2,00 x 0,95 m	150 placas / palet	285	6,25
19823900	A	TEXSAPLACK® STANDARD R		2,00 x 0,95 m	150 placas / palet	285	6,25
19824400	C	TEXSAPLACK® STANDARD V		2,00 x 0,95 m	150 placas / palet	285	6,25
19821500	A	TEXSAPLACK® STANDARD M		2,00 x 0,95 m	150 placas / palet	285	6,73
19820100	A	TEXSAPLACK® STANDARD B		2,00 x 0,95 m	150 placas / palet	285	7,04

CLASIFICACIÓN LOGÍSTICA DE PRODUCTOS:

A = Producto en stock permanente y servicio inmediato.

B = Producto normalmente en stock o de fabricación inmediata.

C = Producto a consultar plazo de entrega y cantidades mínimas de suministro.

Aislamiento térmico

Poliestireno extruido Styrofoam-dow

Cubiertas: Roofmate

Aislamiento para cubierta invertida

■ Familia AIS - Grupo XSL

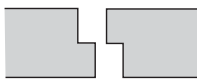
Código	Clase Logística	Producto	Dimensiones mm	Espesor mm	Presentación	m ² /palet	m ² /paquete	€/m ²
11150003	A	ROOFMATE SL 	1250 x 600 (0,75 m ²)	30	14 paneles / paquete	126	10,5	8,93
11150004	A			40	10 paneles / paquete	90	7,5	11,89
11150005	A			50	8 paneles / paquete	72	6	14,87
11150006	C			60	7 paneles / paquete	63	5,25	17,84
11150007	C			70	6 paneles / paquete	54	4,50	20,84
11150008	C			80	5 paneles / paquete	45	3,75	23,79

■ Familia AIS - Grupo XPT

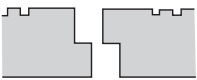
Código	Clase Logística	Producto	Dimensiones mm	Espesor mm	Presentación	m ² /palet	m ² /paquete	€/m ²
11710035	A	ROOFMATE PT 	2000 x 600 (1,20 m ²)	35	12 paneles / paquete	172,8	14,4	11,88
11710045	A			40	10 paneles / paquete	144	12	13,57
11710055	C			50	8 paneles / paquete	115,2	9,6	16,97
11710060	C			60	7 paneles / paquete	100,8	8,4	20,37
11710080	C			80	5 paneles / paquete	72	6	27,15



Vertical: Wallmate

Aislamiento en cámara de aire

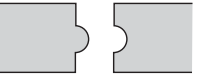
■ Familia AIS - Grupo XCW

Código	Clase Logística	Producto	Dimensiones mm	Espesor mm	Presentación	m ² /palet	m ² /paquete	€/m ²
11200003	C	WALLMATE CW 	2600 x 600 (1,56 m ²)	30	14 paneles / paquete	262,08	21,84	8,23
11200004	C			40	10 paneles / paquete	187,20	15,60	10,97
11200005	C			50	8 paneles / paquete	149,76	12,48	13,72
11200006	C			60	7 paneles / paquete	131,04	10,92	16,46

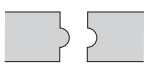
■ Familia AIS - Grupo XPM

Código	Clase Logística	Producto	Dimensiones mm	Espesor mm	Presentación	m ² /palet	m ² /paquete	€/m ²
11510003	A	WALLMATE PM Machiembrado (1250 mm.) 	1250 x 600 (0,75 m ²)	30	14 paneles / paquete	126	10,5	8,23
11510004	A			40	10 paneles / paquete	90	7,5	10,97
11510005	C			Media madera (600 mm.) 	50	8 paneles / paquete	72	6

Aislamiento por el interior y puentes térmicos

■ Familia AIS - Grupo XIB

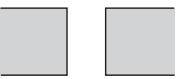
Código	Clase Logística	Producto	Dimensiones mm	Espesor mm	Presentación	m ² /palet	m ² /paquete	€/m ²
11170003	C	STYROFOAM IB 	1250 x 600 (0,75 m ²)	30	12 paneles / paquete	126	9	10,48
11170004	C			40	9 paneles / paquete	94,5	6,75	13,96
11170005	C			50	8 paneles / paquete	72	6	17,46

Suelos: Floormate

Aislamiento para suelos

■ Familia AIS - Grupo XF2

Código	Clase Logística	Producto	Dimensiones mm	Espesor mm	Presentación	m ² /palet	m ² /paquete	€/m ²
11250030	C	FLOORMATE 200	1200 x 600	30	14 paneles / paquete	120,96	10,08	9,34
11250040	C		(0,72 m ²)	40	10 paneles / paquete	86,40	7,20	12,44

Aislamiento para suelos. Alta resistencia

■ Familia AIS - Grupo XF5

Código	Clase Logística	Producto	Dimensiones mm	Espesor mm	Presentación	m ² /palet	m ² /paquete	€/m ²
11260040	C	FLOORMATE 500	1250 x 600	40	10 paneles / paquete	90,00	7,50	16,33
11260050	C		(0,75 m ²)	50	8 paneles / paquete	72,00	6,00	20,41

Baldosa aislante: Texlosa*

Para cubierta invertida

■ Familia AIS - Grupo TXL

Código	Clase Logística	Producto	Dimensiones mm	Espesor mm	Presentación	m ² /baldosa	m ² /palet	€/m ²
19379075	C	TEXLOSA 40 / 35 R GRIS	600 x 600	40 (a) + 35 (mf)	44 baldosas / palet	0,36	15,84	28,98
19379085	C	TEXLOSA 50 / 35 R GRIS		50 (a) + 35 (mf)	40 baldosas / palet		14,40	31,71
19379095	C	TEXLOSA 60 / 35 R GRIS		60 (a) + 35 (mf)	40 baldosas / palet		14,40	34,45
19379115	C	TEXLOSA 80 / 35 R GRIS		80 (a) + 35 (mf)	40 baldosas / palet		14,40	39,95
19370175	C	TEXLOSA 40 / 35 R BLANCA	600 x 600	40 (a) + 35 (mf)	40 baldosas / palet	0,36	14,40	30,55
19370185	C	TEXLOSA 50 / 35 R BLANCA		50 (a) + 35 (mf)	36 baldosas / palet		12,96	33,48
19370195	C	TEXLOSA 60 / 35 R BLANCA		60 (a) + 35 (mf)	36 baldosas / palet		12,96	36,31
19370215	C	TEXLOSA 80 / 35 R BLANCA		80 (a) + 35 (mf)	36 baldosas / palet		12,96	45,55

Aislamiento térmico: Perlita

■ Familia AIS - Grupo PER

Código	Clase Logística	Producto	Definición	Sacos	Sacos / m ³	Sacos palet	€/sacos
11960000	C	PERLITA A-13	Áridos ligeros	100 l.	10	33	12,26
11940001	A	PERLITA B-10		100 l.	10	15	9,92
11950000	A	PERLITA B-6		167 l.	6	22	13,09

CLASIFICACIÓN LOGÍSTICA DE PRODUCTOS:

A = Producto en stock permanente y servicio inmediato.

B = Producto normalmente en stock o de fabricación inmediata.

C = Producto a consultar plazo de entrega y cantidades mínimas de suministro.

* Unidad de venta mínima un palet.

Pedidos inferiores a un camión trailer, se cobrarán portes.

(a): aislamiento de poliestireno extruido.

(mf): mortero compuesto por áridos seleccionados y reforzado con fibras de polipropileno.

Texsa Perlita en todos los productos paletizados se cargan los portes.

Espumantes: Espumogen

Para hormigones ligeros

■ Familia AIS - Grupo ESP

Código	Clase Logística	Producto	Definición	Envase	Dosificación saco 50 kg	Kg/palet	€/Kg
10910030	A	ESPUMOGEN BK	Espumante a base de resinas y proteínas	30 Kg	De 600 a 750 gr	720	1,88

Aislamiento térmico para cubierta metálica: Aisladeck

Aislamiento para cubierta Deck

■ Familia AIS - Grupo PIR

Código	Clase Logística	Producto	Dimensiones mm	Espesor mm	Presentación	m ² /panel	m ² /paquete	€/m ²
19170025	C	AISLADECK VV Panel Cubierta velo de vidrio en ambas caras	2500 x 1200	25	14 paneles/paquete	3	42	8,94
19170030	C			30	12 paneles/paquete	3	36	10,09
19170040	C			40	9 paneles/paquete	3	27	12,21
19170050	C			50	7 paneles/paquete	3	21	14,16
19170060	C			60	6 paneles/paquete	3	18	16,28
19170070	C			70	5 paneles/paquete	3	15	18,38
19170080	C			80	5 paneles/paquete	3	15	20,90
19180025	C	AISLADECK BV Panel Soldable velo de vidrio bituminado en cara superior	2500 x 1200	25	14 paneles/paquete	3	42	9,20
19180030	C			30	12 paneles/paquete	3	36	10,26
19180040	C			40	9 paneles/paquete	3	27	12,41
19180050	C			50	7 paneles/paquete	3	21	14,39
19180060	C			60	6 paneles/paquete	3	18	16,53
19180070	C			70	5 paneles/paquete	3	15	18,65
19180080	C			80	5 paneles/paquete	3	15	21,19
19190025	C	AISLADECK AL Panel Cubierta aluminio en ambas caras	2500 x 1200	25	14 paneles/paquete	3	42	10,19
19190030	C			30	12 paneles/paquete	3	36	11,02
19190040	C			40	9 paneles/paquete	3	27	13,20
19190050	C			50	7 paneles/paquete	3	21	15,26
19190060	C			60	6 paneles/paquete	3	18	17,38

CLASIFICACIÓN LOGÍSTICA DE PRODUCTOS:

A = Producto en stock permanente y servicio inmediato.

B = Producto normalmente en stock o de fabricación inmediata.

C = Producto a consultar plazo de entrega y cantidades mínimas de suministro.

Aislamiento acústico

Tecsound®

Tecsound®. Lámina sintética insonorizante de alta densidad, sin asfalto, para aplicación como elemento aislante / amortiguante en cubiertas metálicas, suelos y otros elementos constructivos.

■ Familia ACU - Grupo LAM

Código	Clase Logística	Producto	Definición	Gramaje Kg/m ²	Espesor mm	Presentación	m ² /palet	Unidad de venta	€/m ²
12500214	C	TECSOUND® 35	Lámina sintética insonorizante	3,5	1,75	8 m x 1,22 m (r)	234,24	Rollo de 9,76 m ²	4,25
12500151	A	TECSOUND® 50		5	2,5	6 m x 1,22 m (r)	175,68	Rollo de 7,32 m ²	5,27
12500123	A	TECSOUND® 70		7	3,5	5 m x 1,22 m (r)	146,4	Rollo de 6,10 m ²	6,43
12500210	B	TECSOUND® 100		10	5	1 m x 1,20 m (p)	90	Palet de 90 m ²	8,27

Tecsound® SY. Lámina sintética insonorizante de alta densidad, sin asfalto, autoadhesiva, para aplicación directa como elemento aislante / amortiguante en placas de yeso laminar, paneles de madera, planchas metálicas,... Por sus dimensiones es especialmente apto para su aplicación en placa de yeso laminar.

■ Familia ACU - Grupo LAM

Código	Clase Logística	Producto	Definición	Gramaje Kg/m ²	Espesor mm	Presentación	m ² /palet	Unidad de venta	€/m ²
12500135	C	TECSOUND® SY 35	Lámina sintética insonorizante autoadhesiva	3,5	1,75	8,05 m x 1,22 m (r)	235,68	Rollo de 9,82 m ²	6,47
12500031	A	TECSOUND® SY 50		5	2,5	6,05 m x 1,22 m (r)	177,12	Rollo de 7,38 m ²	7,05
19640100	A	TECSOUND® SY 70		7	3,5	5,05 m x 1,22 m (r)	147,84	Rollo de 6,16 m ²	8,82
12530010	B	TECSOUND® SY 100		10	5	1,00 m x 1,20 m (p)	90	Palet de 90 m ²	9,86

Tecsound® S Band. Banda sintética insonorizante de alta densidad, sin asfalto, autoadhesiva, para aplicación directa en estructuras sometidas a vibraciones.

■ Familia ACU - Grupo LAM

Código	Clase Logística	Producto	Definición	Ancho mm	Espesor mm	Presentación	ml/palet	Unidad de venta	€/ml
12530050	A	TECSOUND® S BAND 50	Banda sintética insonorizante autoadhesiva	50	2,5	6 m x 0,05 m (r)	1728	Caja de 72 ml	0,59
12530070	A	TECSOUND® S BAND 70		70	2,5	6 m x 0,07 m (r)	1152	Caja de 48 ml	0,81

* Nota: bajo pedido, las referencias Tecsound® y Tecsound SY® pueden suministrarse en palets completos de planchas de 1.000 x 1.200 mm.

Consulte acondicionamiento y Plazos de entrega con el SAC

CLASIFICACIÓN LOGÍSTICA DE PRODUCTOS:

A = Producto en stock permanente y servicio inmediato.

B = Producto normalmente en stock o de fabricación inmediata.

C = Producto a consultar plazo de entrega y cantidades mínimas de suministro.

(r) rollos y (p) planchas.

Tecsound® FT / 2 FT. Complejo insonorizante constituido por uno ó dos fieltros absorbentes y lámina sintética Tecsound®, para aislamiento acústico de paredes de obra, suelos y techos.

■ Familia ACU - Grupo COM

Código	Clase Logística	Producto	Definición	Gramaje Kg/m ²	Espesor mm	Presentación	m ² /palet	Unidad de venta	€/m ²
12502204	A	TECSOUND® FT 40	Complejo insonorizante formado por lámina Tecsound® y fieltro poroso	4,1	12	6 m x 1,20 m (r)	72	Palet 72 m ²	9,60
12502046	B	TECSOUND® FT 55		5,6	12,5	5,50 m x 1,20 m (r)	66	Palet 66 m ²	10,51
12502175	A	TECSOUND® FT 75		7,6	14	5,50 m x 1,20 m (r)	66	Palet 66 m ²	11,57
12502380	A	TECSOUND® 2FT 80	Complejo insonorizante formado por lámina Tecsound® entre dos fieltros porosos	8,2	24	5,50 x 1,20 m (r)	39,6	Palet 39,6 m ²	16,49

Tecsound® FT AL Complejo insonorizante constituido por un fieltro absorbente y lámina sintética Tecsound® protegida exteriormente con una hoja de aluminio reforzado, para aislamiento acústico de bajantes y conductos.

■ Familia ACU - Grupo COM

Código	Clase Logística	Producto	Definición	Gramaje Kg/m ²	Espesor mm	Presentación	m ² /palet	Unidad de venta	€/m ²
12502008	A	TECSOUND® FT 55 AL	Complejo insonorizante formado por lámina Tecsound® acabada en aluminio y fieltro poroso	5,5	12,5	5,50 m x 1,20 m (r)	66	Palet 66 m ²	14,67

Lámina aislante a ruido de impacto: Texsilen

■ Familia ACU - Grupo LEN

Código	Clase Logística	Producto	Espesor	Definición	Rollo	m ² / Rollo	€/m ²
10740000	A	TEXSILEN	3 mm	Láminas de polietileno expandido 100% reciclable	1,5 m x 150 m	225	0,46
10750000	A		5 mm		1,5 m x 100 m	150	0,79
18330100	A	TEXSILEN PLUS	5 mm	Láminas de polietileno expandido 100% reciclable de altas prestaciones	1,5 m x 100 m	150	1,54
18349900	A		10mm		1,45 m x 40 m	58	2,95

* Nota: bajo pedido, las referencias Tecsound® y Tecsound SY® pueden suministrarse en palets completos de planchas de 1.000 x 1.200 mm.

Consulte acondicionamiento y Plazos de entrega con el SAC

CLASIFICACIÓN LOGÍSTICA DE PRODUCTOS:

A = Producto en stock permanente y servicio inmediato.

B = Producto normalmente en stock o de fabricación inmediata.

C = Producto a consultar plazo de entrega y cantidades mínimas de suministro.

(r) rollos y (p) planchas.

Geotextiles y capas separadoras

Terram y Rooftex

Familia GEO - Grupo TER

Código	Clase Logística	Producto	Definición	Gr/m ²	m ² / Dimensión rollo	m ² /palet	€/m ²	
18300000	A	TERRAM 500	Geotextil no-tejido a base de polipropileno y polietileno termosoldado de fibra continua	65	450 m ² (200 m x 2,25 m)	5.400	0,83	
11430000	C				900 m ² (200 m x 4,5 m)		0,84	
18320075	A	TERRAM 700		90	75 m ² (50 m x 1,5 m)	1.500	1,26	
18320000	A				337,5 m ² (150 m x 2,25 m)	3.037,5	1,08	
11440000	C			675 m ² (150 m x 4,5 m)		1,06		
18310000	A	TERRAM 1000		125	225 m ² (100 m x 2,25 m)	2.025	1,45	
11450000	C				450 m ² (100 m x 4,5 m)		1,36	
11490000	A	TERRAM 1500		180	225 m ² (100 m x 2,25 m)	2.025	2,07	
11460000	C				450 m ² (100 m x 4,5 m)		1,92	
11480000	C	TERRAM 3000		260	450 m ² (100 m x 4,5 m)		2,74	
70051220	A	ROOFTEX 120		Geotextil no-tejido de fibra corta de poliéster punzonado	120	250 m ² (125 m x 2 m)	2.250	0,67
70051520	A	ROOFTEX 150			150	250 m ² (125 m x 2 m)	2.250	0,84
70052020	A	ROOFTEX 200			200	200 m ² (100 m x 2 m)	1800	1,16
70052520	C	ROOFTEX 250			250	200 m ² (100 m x 2 m)		1,47
70053020	A	ROOFTEX 300	300		150 m ² (75 m x 2 m)		1,77	
70054020	C	ROOFTEX 400	400		120 m ² (60 m x 2 m)		2,41	
11730000	A	ROOFTEX FV 100	Geotextil de fibra de vidrio		100	100 m ² (100 m x 1 m)	1600	0,96

Drenajes

Drentex

Protectores

Familia DRE - Grupo PRO

Código	Clase Logística	Producto	Aplicación	Dimensión Rollo	m ² /rollo	m ² /palet	Unidad de venta	€/m ²
19910000	A	DRENTEX PROTECT 40	Muros enterrados	25 m x 2 m	50	600	Palet	2,57
19900000	A	DRENTEX PROTECT 50		20 m x 2 m	40	480	Rollo	2,98
11721000	A	DRENTEX PROTECT 80		20 m x 2 m	40	480	Palet	3,56
12310000	C	DRENTEX PROTECT 500	Soleras	20 m x 2 m	40	200	Palet	10,67

CLASIFICACIÓN LOGÍSTICA DE PRODUCTOS:

A = Producto en stock permanente y servicio inmediato.

B = Producto normalmente en stock o de fabricación inmediata.

C = Producto a consultar plazo de entrega y cantidades mínimas de suministro.

Drenajes

■ Familia DRE - Grupo DRE

Código	Clase Logística	Producto	Aplicación	Dimensión Rollo	m ² /rollo	m ² /palet	Unidad de venta	€/m ²
11600000	A	DRENTEX PROTECT PLUS	Muros o estructuras subterráneas	20 m x 2 m	40	240	Rollo	5,69
17570050	C	DRENTEX M PLUS	Túneles	25 m x 2 m	50	50	Rollo	6,41

Drenajes altas prestaciones (poliestireno)

■ Familia DRE - Grupo DRE

Código	Clase Logística	Producto	Aplicación	Dimensión Rollo	m ² /rollo	m ² /palet	€/m ²
11610000	A	DRENTEX IMPACT 100 *	Muros o estructuras subterráneas	32 m x 1,25 m	40	160	8,16
11630000	A	DRENTEX IMPACT 200 *	Muros / Cubiertas ajardinadas intensivas	32 m x 1,25 m	40	80	13,8
11690000	A	DRENTEX IMPACT GARDEN *	Muros / Cubiertas ajardinadas extensivas	32 m x 1,25 m	40	80	16,53
11640000	C	DRENTEX IMPACT PARKING *	Aparcamientos plazas públicas	32 m x 1,25 m	40	80	23,91

Juntas de hormigonado

Junta Gum y Juntas expansivas

■ Familia PIM - Grupo MAS

Código	Clase Logística	Producto	Aplicación	Dimensión Rollo	ml / palet	€/ml
16250000	A	JUNTA GUM 15 cm PVC	Juntas estructurales	Rollos de 25 m	100	5,46
16280000	A	JUNTA GUM 19 cm PVC			100	6,41
16260000	A	JUNTA GUM 24 cm PVC			100	10,15
16270000	C	JUNTA GUM 32 cm PVC			75	14,18
16380000	C	JUNTA GUM SB 19 cm PVC	Juntas de hormigonado		200	5,59
16390000	C	JUNTA GUM SB 24 cm PVC			200	7,4
14780000	C	EXPANDJOINT (20 x 5)	Juntas de hormigonado	Caja de 10 rollos (10 m/rollo) (100 m)		5,64
14790000	A	EXPANDJOINT (20 x 10)		Caja de 4 rollos (15 m/rollo) (60 m)		11,3

CLASIFICACIÓN LOGÍSTICA DE PRODUCTOS:

A = Producto en stock permanente y servicio inmediato.







B = Producto normalmente en stock o de fabricación inmediata.

C = Producto a consultar plazo de entrega y cantidades mínimas de suministro.

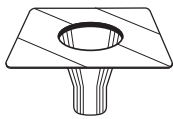
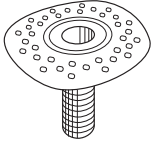
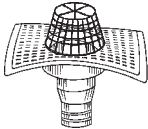
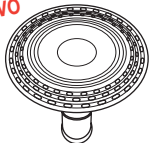
* Unidad mínima de venta 1 palet.

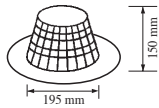
Impermeabilización bituminosa, acrílica y placa asfáltica

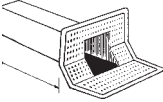
Familia AUX - Grupo IMP

Código	Clase Logística	Producto	Definición	Tipo	Presentación	€/Ud.
11050110	C	TEXSADREN C  NUEVO	Cazoletas troncocónicas con refuerzo incorporado de lámina de betún SBS con aro de presión, acorde con el C.T.E. Mayor capacidad de desagüe.	Ø 110 mm	Cajas de 4 ud.	22,22
11000008	A	CAZOLETAS EPDM 	Desagüe de cubiertas	Ø 80 mm	Cajas de 25 ud.	14,18
11000009	A			Ø 90 mm		14,56
11000010	A			Ø 100 mm		14,89
11000011	A			Ø 110 mm		15,71
11000012	A			Ø 125 mm		15,93
11010008	A	CAZOLETAS EPDM Sifónicas con paragravillas 	Desagüe de cubierta para evitar malos olores	Ø 80 mm	Cajas de 5 ud.	23,11
11010009	C			Ø 90 mm		23,41
11010010	A			Ø 100 mm		23,72
11010011	A			Ø 110 mm		24,18
11020082	A	CAZOLETAS TPE 	Desagüe de cubierta	Ø 80 mm	Cajas de 25 ud.	9,17
11020090	C			Ø 90 mm		9,83
11020100	C			Ø 100 mm		10,26
11020110	C			Ø 110 mm		10,92
11020125	A			Ø 125 mm		11,20
11070000	C	PARAGRAVILLAS ZINC 	Protección de desagües para terrazas	Adaptable de 60 a 120 mm	Cajas de 25 ud.	4,28
11120000	A	PARAGRAVILLAS TEXSA 		Hasta 140 mm	Cajas de 25 ud.	6,48
11110000	A	MORRIÓN UNIVERSAL 	Protección de desagües	Adaptable de 60 a 120 mm	Cajas de 25 ud.	2,32
11080002	A	GÁRGOLA LARGO 425 mm (45°) 	Para desaguar horizontalmente	45°	Cajas de 5 ud.	14,34
11080101	A	GÁRGOLA LARGO 425 mm (90°)		90°		15,35
11090008	A	CONEXIÓN GARGOLA 80 mm 		80 mm Ø	Cajas de 5 ud.	5,68
11090010	A	100 mm		100 mm Ø		5,75

■ Familia AUX - Grupo IMP

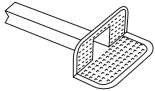
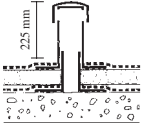
Código	Clase Logística	Producto	Definición	Tipo	Presentación	€/Ud.
11080001	A	GÁRGOLA PARA BALCONES color: rojo color: blanco		L=340 mm Sección: 78,3 x 57,5 mm	Cajas de 5 ud.	10,26
11080201	A					10,54
11030000	A	CHIMENEA AIREACIÓN NORMAL			Cajas de 25 ud.	15,02

■ Familia AUX - Grupo IMP

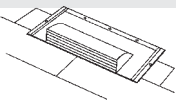
Código	Clase Logística	Producto	Presentación	€
10930100	C	TEGOLA STANDARD CLAVO	Cajas de 5 Kg (17,6 m ² / Kg)	6,25 €/Kg
19120000	C	TEGOLA COBRE CUMBRERA	Para realizar 10 ml. paquete con 40 piezas y rollo de banda autoadhesiva de 10 ml.	23,16 €/ml.
19130000	C	TEGOLA COBRE LIMAHOYAS	Para realizar 5 ml. rollo de 5 ml. con cobre en el centro	33,99 €/ml.
11100001	A	CHIMENEA AIREACIÓN TEGOLA	 Cajas de 16 Ud.	14,37 €/Ud.

■ Familia AUX - Grupo OTR

Código	Clase Logística	Producto	Definición	Presentación	Rendimiento	€/m ²
17530000	A	IMPERTEXSA A-50	Geotextil no tejido para armadura de revestimientos elásticos	Rollo de 100 x 1 m	1,05 m ² / m ²	1,93
17550100	A	IMPERTEXSA M	Malla de fibra de vidrio para armadura de revestimientos elásticos	Rollo de 100 x 1 m	1,05 m ² / m ²	1,23

Texsaplack® Auxiliares

■ Familia AUX - Grupo OTR

Código	Clase Logística	Producto	Definición	Presentación	€/Ud.
19841100	A	FIJ. CLAVOS NEGRO	Clavos coloreados (negro)	Bolsa de 200 Ud.	0,07
19843900	A	FIJ. CLAVOS ROJO	Clavos coloreados (rojo)	Bolsa de 200 Ud.	0,07
19844400	C	FIJ. CLAVOS VERDE	Clavos coloreados (verde)	Bolsa de 200 Ud.	0,07
19841110	A	CUMBRERA NEGRA	Placa cumbrera negra	Paquete de 5 Ud.	7,89 €/ml.
19843910	A	CUMBRERA ROJO	Placa cumbrera roja	Paquete de 5 Ud.	7,89 €/ml.
19844410	C	CUMBRERA VERDE	Placa cumbrera verde	Paquete de 5 Ud.	7,89 €/ml.
19840700	C	REJILLA TEJA	Rejilla de protección	Paquete de 15 Ud.	0,73

CLASIFICACIÓN LOGÍSTICA DE PRODUCTOS:

A = Producto en stock permanente y servicio inmediato.

B = Producto normalmente en stock o de fabricación inmediata.

C = Producto a consultar plazo de entrega y cantidades mínimas de suministro.

Fondos de juntas

Fondos de juntas

■ Familia AUX - Grupo IMP

Código	Clase Logística	Producto	Tipo	Presentación	€/ml
16290000	C	JUNTALEN 	Ø 6 mm	Cajas de 2500 ml	0,20
16300000	C		Ø 10 mm	Cajas de 1150 ml	0,24
16310000	A		Ø 15 mm	Cajas de 550 ml	0,29
16320000	A		Ø 20 mm	Cajas de 350 ml	0,37
16330000	A		Ø 25 mm	Cajas de 200 ml	0,60
16340000	A		Ø 30 mm	Cajas de 160 ml	0,67
16350000	A		Ø 40 mm	Cajas de 270 ml	1,41
16360000	C		Ø 50 mm	Cajas de 180 ml	2,10

CLASIFICACIÓN LOGÍSTICA DE PRODUCTOS:

A = Producto en stock permanente y servicio inmediato.

B = Producto normalmente en stock o de fabricación inmediata.

C = Producto a consultar plazo de entrega y cantidades mínimas de suministro.

Aislamientos térmicos y acústicos

Soportes

■ Familia AUX - Grupo OTR

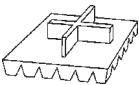
Código	Clase Logística	Producto	Tipo	Altura/mm	Presentación	€/Ud.
10950000	C	TEXSAPLOT P-10 	Cubierta ventilada (con baldosas o listones de madera)	10	Caja de 100 Ud.	0,53
11310000	A	SOPORTE SNR 10 	SNR soporte no regulable	10	Caja de 200 Ud.	0,65

■ Familia AUX - Grupo OTR

Código	Clase Logística	Producto	Tipo	Altura regulable min./máx./mm	Presentación	€/Ud.
11270000	C	SOPORTE PLACA SR 50	Plano	50-70	80 unidades	1,42
11270001	C		1%			1,58
11270002	C		2%			1,62
11270003	C		3%			1,65
11280000	C	SOPORTE PLACA SR 70	Plano	70-100	70 unidades	1,42
11280001	A		1%			1,58
11280002	C		2%			1,62
11280003	C		3%			1,65
11290000	C	SOPORTE PLACA SR 100	Plano	100-150	60 unidades	1,42
11290001	C		1%			1,58
11290002	C		2%			1,62
11290003	C		3%			1,65
11300000	C	SOPORTE PLACA SR 150	Plano	150-180	50 unidades	2,11
11300001	C		1%			2,15
11300002	C		2%			2,22
11300003	C		3%			2,29
11330000	C	SOPORTE PLACA SR 180	Plano	180-220	45 unidades	2,20
11330001	C		1%			2,20
11330002	C		2%			2,32
11330003	C		3%			2,37

Fijaciones

■ Familia AUX - Grupo OTR

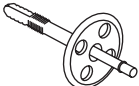
Código	Clase Logística	Producto	Aplicación	Presentación	€/Ud.
11320016	A	FIJACIÓN PT 6 cm 	Anclaje de placas aislantes	Cajas de 800 unidades	0,17
11320019	A	FIJACIÓN PT 9 cm			0,18

CLASIFICACIÓN LOGÍSTICA DE PRODUCTOS:

A = Producto en stock permanente y servicio inmediato.

B = Producto normalmente en stock o de fabricación inmediata.

C = Producto a consultar plazo de entrega y cantidades mínimas de suministro.

Los soportes se pueden suministrar en otras alturas y de una resistencia superior.

■ Familia AUX - Grupo IMP

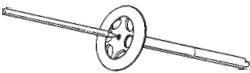
Código	Clase Logística	Producto	Aplicación	Presentación	€/Ud.	
12090006	A	 FIJACIÓN CHM TEXSA	Anclaje de placas aislantes	Cajas de 800 unidades	0,21	
12090009	A				60 mm / 90 mm	0,23
12100006	A	FIJACIÓN CHM TEXSA METAL ⁽¹⁾			60 mm / 90 mm	0,30
12100009	A				60 mm / 90 mm	0,35

Auxiliares Texsapur

■ Familia AUX - Grupo OTR

Código	Clase Logística	Producto	Definición	Presentación	€/Ud.
17350000	A	TEXSAPUR GSP GUN (Pistola)	Pistola para aplicación Texsapur GSP	1 unidad	27,64
17350001	A	TEXSAPUR CLEANER (limpiador)	Disolvente para espumas no endurecidas	Caja de 12 cartuchos de 500 cm ³	6,06

Drenajes

■ Familia AUX - Grupo OTR

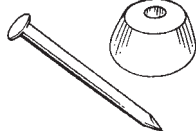
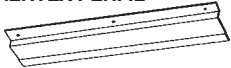
Código	Clase Logística	Producto	Definición	Presentación	€/Ud.
11750000	A	DRENTEX FIJACIÓN 	Arandela maciza semiesférica de polietileno de alta densidad, incluye clavos para fijarlo	Caja de 200 Ud.	0,12
11740000	A	DRENTEX PERFIL 	Perfil de polipropileno de alta densidad incluye clavos para fijarlo	Caja de 50 Ud. de 2 ml	1,96
1202 0000	C	DRENTEX FIJACIÓN AUTOADHESIVA	Fijación metálica autoadhesiva	Caja de 500 Ud.	0,54

CLASIFICACIÓN LOGÍSTICA DE PRODUCTOS:

A = Producto en stock permanente y servicio inmediato.

B = Producto normalmente en stock o de fabricación inmediata.

C = Producto a consultar plazo de entrega y cantidades mínimas de suministro.

Condiciones de venta

1. Los precios no incluyen IVA.
2. Los precios referidos corresponden siempre a productos situados en nuestro almacén.
3. En el transporte contratado por TEXSA, en caso de producirse incidencias durante el mismo (desperfectos, retrasos, falta de mercancías) éstas deben ser reclamadas inmediatamente a TEXSA debiéndose reseñar obligatoriamente en los albaranes de recepción (incluido la copia del transportista) dicha incidencia y la fecha.
En caso contrario TEXSA no será responsable.
El material se situará a pie de obra o almacén. La descarga, distribución y elevación del mismo, será por cuenta del cliente.
4. De forma general no se aceptarán reclamaciones ni devoluciones pasados 15 días de la fecha de suministro.
5. El precio, las condiciones y la forma de pago se establecerán a la hora de concretar el pedido, no representando compromiso alguno para operaciones posteriores.
6. Para pedidos inferiores a 900 € se incluirán portes en la factura en función de la tarifa general de portes que puede consultar al S.A.C.
7. TEXSA se reserva el derecho de introducir en esta tarifa cualquier tipo de modificación sobre los productos, sus características y sus precios.
8. TEXSA S.A. le informa que sus datos personales contenidos en cualquier documento están integrados en un fichero creado para la gestión de las relaciones comerciales de TEXSA S.A. con sus clientes. Para ejercitar los derechos de acceso, rectificación, cancelación y oposición podrá dirigirse a TEXSA S.A. C/ Ferro,7- Polígono Can Pelegrí 08755 Castellbisbal (Barcelona)
Tel. 93 635 14 00 Fax 93 635 14 80.
Registro Mercantil de Barcelona, hoja nº 6723, folio 36 del tomo 1111, libro 586, sección 2ª, inscripción 1ª N.I.F. A 08120 917.

Códigos

Encontrará junto a cada producto su número de código. Si usted utiliza este número en sus pedidos, nos permitirá prestarle aún un mejor servicio, porque nos ayudará a:

- Evitar al máximo los errores, ya que cada referencia tiene un sólo código posible.
- Agilizar la tramitación y entrega de los materiales.

La identificación será mucho más rápida.
Cada código de producto está compuesto por ocho dígitos.

Observaciones

Los consumos, dosificaciones y rendimientos que se especifican son aproximados.

Indicaciones sobre el uso de nuestros productos

Nuestras indicaciones verbales o por escrito se realizarán según nuestro leal saber y entender, pero deben entenderse como recomendaciones sin compromiso. No eximen al cliente de examen propio de los productos y la verificación de la idoneidad de los mismos para el fin propuesto. Si, no obstante hubiera de considerarse alguna responsabilidad, por parte de TEXSA S.A. ésta se limitará al valor de la mercancía suministrada y empleada por el cliente.

Línea Directa

Todas sus consultas tendrán respuesta directa en el **Servicio de Atención al Cliente**.

Un número de teléfono donde le ofrecemos un servicio ágil y eficaz.

Además, ponemos a su disposición una línea de fax gratuita para atender sus pedidos de la forma más rápida y económica.

Tel. **901 11 66 12**

Fax **900 18 04 69**

E-mail: **texsa@texsa.com**

Web: **www.texsa.com**



Servicio Atención Cliente 901.11.66.12

R E D C O M E R C I A L

La Coruña, Lugo, Orense, Pontevedra, Salamanca y Zamora	jantonio.bao@texsa.com	Tf. 609 717 617	Fax 93 635 14 80
Asturias, León, Cantabria, Valladolid y Palencia	emilio.alvarez@texsa.com	Tf. 609 717 726	Fax 98 536 00 40
Álava, Guipúzcoa, Vizcaya, La Rioja y Burgos	ricardo.rico@texsa.com	Tf. 628 142 368	Fax 93 635 14 80
Zaragoza, Huesca, Teruel, Navarra y Soria	jesus.torres@texsa.com	Tf. 609 717 203	Fax 93 635 14 80
Cataluña y Baleares (industriales)	josep.riera@texsa.com	Tf. 609 714 358	Fax 93 635 14 80
Cataluña y Andorra (almacenes)	francisco.munoz@texsa.com	Tf. 609 709 844	Fax 972 24 44 67
Alicante, Murcia y Albacete	jbautista.saez@texsa.com	Tf. 609 658 851	Fax 93 635 14 80
Valencia, Castellón y Cuenca	enrique.salavert@texsa.com	Tf. 609 709 784	Fax 96 364 41 82
Madrid (industriales), Ávila y Segovia	jesusm.delcastillo@texsa.com	Tf. 628 025 907	Fax 93 635 14 80
Madrid, Guadalajara, Ciudad Real, Toledo y Cáceres	domingo.vasiete@texsa.com	Tf. 609 719 378	Fax 91 616 85 54
Sevilla, Córdoba, Cádiz, Huelva, Badajoz y Canarias	mangel.medina@texsa.com	Tf. 609 719 048	Fax 93 635 14 80
Málaga, Granada, Jaén y Almería	antonio.gomez@texsa.com	Tf. 609 719 157	Fax 958 81 14 05
Almacén Regulador Zona Centro	Polígono Llanos de Jerez, 1 Coslada 28820 (MADRID)	Tf. 916 693 870	Fax 916 695 213
Almacén Regulador Zona Norte	Barrio El Juncal s/n Aparcabisa 48510 Trapaga (BILBAO)	Tf. 620 544 426	Fax 944 375 105
Almacén Regulador Zona Levante	Pol. Ind. Juan Carlos I - Avda. de la Foia, (final) 46440 Almusafes (VALENCIA)	Tf. 650 659 340	Fax 961 783 964



TEXSA, S.A.

BARCELONA
C/ Ferro,7- Polígono Can Pelegrí
08755 Castellbisbal
Tel. (+34) 93 635 14 00
Fax (+34) 93 635 14 80

MADRID
Polígono Llanos de Jerez, 1
28820 Coslada
Tel. (+34) 91 669 38 70
Fax (+34) 91 669 52 13

E-mail: texsa@texsa.com
Servicio Atención Cliente (S.A.C.) Tel. 901 11 66 12

<http://www.texsa.com>

Revisión
1 Enero 2010